

Schmutzwasserpumpen & selbstansaugende Pumpen

Flygt Produktübersicht



KRAUTER®

ELEKTROMASCHINEN

Flygt-Schmutzwasser-Pumpen

Transportable Schmutzwasserpumpen

für den Bau/Bergbau, Industrie Landwirtschaft, Kommune



Fördermengen
Förderhöhen

bis 92 l/s
bis 86m

Tauchmotorpumpen, Tauchmotor-Rührwerke und mechanischer Belüftungsausrüstung zur Anwendung in z. B. der Wasser- und Abwasserbehandlung, der Frischwasserversorgung, in abrasiven oder verunreinigten industriellen Prozessen, im Bergbau und in der Bewässerung

Selbstansaugende Pumpen Godwin®

für den Bau/Bergbau, Industrie Landwirtschaft, Kommune



Fördermengen
Förderhöhen

bis 950 l/s
bis 95m

Pumpen für aggressive Medien

für den Bau/Bergbau, Industrie Landwirtschaft, Kommune



Fördermengen
Förderhöhen

bis 70 l/s
bis 37m

Pumpen für Regen- und Abwasser

für den Bau/Bergbau, Industrie Landwirtschaft, Kommune



Fördermengen
Förderhöhen

bis 3300 l/s
bis 135m

Pumpen für hoch abrasive Medien

für den Bau/Bergbau, Industrie



Fördermengen
Förderhöhen

bis 160 l/s
bis 50m

Pumpen für stark feststoffhaltige Medien

für Industrie Landwirtschaft, Kommune



Fördermengen
Förderhöhen

bis 25000 l/s
bis 100m

Rührwerke für Regen und Abwasser

für Industrie, Landwirtschaft und Kommune



Propellerdurchmesser
Leistungen

bis 4m
bis 15 kW

Pumpen für große Volumenströme

für den Bau/Bergbau, Industrie, Kommune



Fördermengen
Förderhöhen

bis 950 l/s
bis 33m

Pumpstationen zur Ortsentwässerung

für die Kommune variable Einbautiefen für 1-2 Pumpen



Strahlreiner zur Regenbeckenreinigung

für die Kommune mit verschiedenen Pumpentypen und Leistungen

Flygt Baupumpen

Baureihe 2600

Die Perfektion in der Wasserhaltung - unschlagbar bei anspruchsvollen Pumpaufgaben.

Wie aus Erfahrung und Innovationskraft gänzlich neue Pumpentechnologie entsteht, beweist die Baureihe 2600 von Xylem Water Solutions. Das Ergebnis ist höchste Effizienz durch maximale Kraftentfaltung bei minimalem Verschleiß und sehr geringen Lebensdauergesamtkosten. Entscheidend dafür sind innovative Hydrauliken und neue Materialien. Das Reduzieren auf weniger Einzelkomponenten erhöht zudem Betriebssicherheit und Wartungsfreundlichkeit. Die 6 Flygt Pumpen der Baureihe 2600 haben eine Leistung von 0,85 kW bis 18 kW und bieten mit bis zu 90 l/s Förderleistung für jegliche Anwendung, auf Baustellen, im Bergbau, in Steinbrüchen und anderen anspruchsvollen Einsatzorten, die richtige Größe.

Einsatzbereiche

Wasserhaltung, Entwässerung, Beregnung, Bewässerung, Förderung von: Brauch-, Spritz-, Regen-, Kühl- und Schmutzwasser, abrasiven Medien. Mobile Vielweck-einsätze bei Notstandsmaßnahmen.

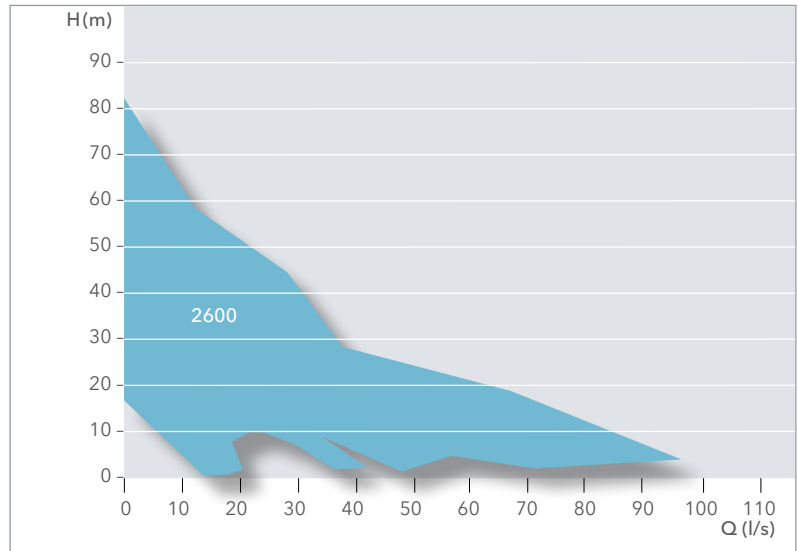

Kennfeld der Baureihe 2600

Produkt Typ	Nennleistung (kW)	Nennstrom (A)	SD Stern-Dreieck D-Direktstart	Länge (m) Anschlussleitung	Motorschutzstecker CEE	Gewicht (kg)	Durchmesser max. (mm)	Höhe max. (mm)	Sieböffnung (mm)
Versorgungsnetz 230 V / 1 ~ / 50 Hz, 2-polig									
2610	1,3	7,2	D	20	Schuko	19	195	610	6x13
2620	1,5	8,4	D	20	Schuko	28	240	620	7x16
inklusive Schwimmerschalter									
Versorgungsnetz 400 V / 3 ~ / 50 Hz, 2-polig									
2610	1,2	2,7	D	20	32 A	19	195	570	6x13,5
2620	2,2	4,7	D	20	32 A	28	240	620	7x16
2630	3,7	7,3	D	20	32 A	49	286	759	8x18
2640	5,6	11	D	20	32 A	51	286	759	8x18
2660	10	19	D/SD	20	32 A	78	346	853	8x18
2670	18	32	SD	20		140	395	955	10x20

Stern-Dreieck Start-Schaltanlage erforderlich



Flygt Baupumpen

Baureihe B 2000

Die Baupumpen von Xylem Water Solutions gehören zu den zuverlässigsten auf dem Markt. Dazu verwenden wir unsere offenen und halboffenen Mehrschaufelräder mit einer Härte von HRC 60 und verstellbaren Diffusoren, die für schwierige Einsatzbedingungen konzipiert sind.

Leichtmetall

Diese verschleißfeste Schmutzwasser-Tauchmotorpumpe zeichnet sich durch einen funktionssicheren Betrieb in jeder Einbaulage aus.

Grauguss

Die Modelle aus Gusseisen der Flygt Baureihe 2000 sind für den Einsatz auch in basischen und abrasiven Flüssigkeiten vorgesehen. Alle Pumpen aus Gusseisen sind in explosionsgeschützter Ausführung lieferbar.

Einsatzbereiche

Wasserhaltung, Entwässerung, Beregnung, Bewässerung, Förderung von: Brauch-, Spritz-, Regen-, Kühl- und Schmutzwasser, abrasiven Medien. Mobile Vielzweckeinätze bei Notstandsmaßnahmen.

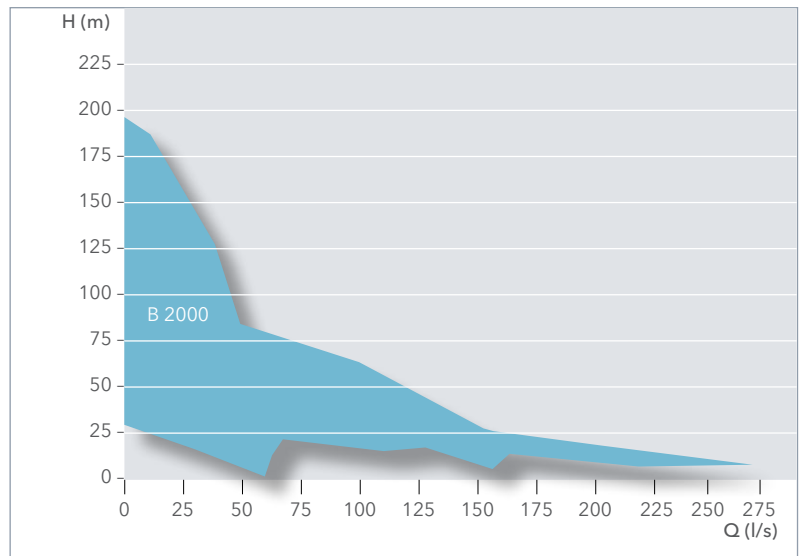

Kennfeld der Baureihe B 2000

BIBO	Produkt Typ	Nennleistung (kW)	Nennstrom (A)	SD Stern-Dreieck D-Direktstart	Länge (m) Anschlussleitung	Motorschutzstecker CEE	Gewicht (kg)	Durchmesser max. (mm)	Höhe max. (mm)	Stieboffnung (mm)	EEX-Version
Versorgungsnetz 400 V / 3 ~ / 50 Hz, 2-polig											
B3.7	2071	3	6,5	D	20	CEE 32 A	28	185	705	8x50	
B3.8	2071	3	6,5	D	20	CEE 32 A	31	185	705	8x50	
B3.9	2075	3,7	7,1	D	20		73	445	565	8x8	•
B3.10	2075	3,7	7,1	D	20		73	445	565	8x8	•
B3.11	2075	5,5	11	D	20		90	445	575	8x8	
B4.5	2125	8	15	D	20	CEE 32 A	82	578	845	8x50	
B4.6	2125	8	15	D	20	CEE 32 A	170	578	830	8x50	•
B4.7	2125	8	15	D	20	CEE 32 A	180	578	830	8x50	•
B6.1	2201	37	65	SD	20		280	500	1215	15x45	
B6.2	2201	37	65	SD	20		240	430	1045	10x10	
B6.3	2201	37	65	SD	20		445	500	1270	15x45	•
B6.4	2201	37	65	SD	20		350	434	1050	10x10	•
B10.1	2400	90	149	SD	20		900	770	1180	10x10	
B10.2	2400	90	149	SD	20		985	680	1245	10x10	
Versorgungsnetz 400 V / 3 ~ / 50 Hz, 4-polig											
B6.5	2201	30	57	SD	20		280	500	1302	15x45	
B7.1	2250	54	101	SD	20		540	915	1260	15x45	
B7.2	2250	54	101	SD	20		540	860	1200	15x45	

Flygt Baupumpen

Baureihe Ready

Ready 4 und 8

Die Tauchmotorpumpen Ready 4 und 8 wiegen nur 10 bzw. 12 kg und sind sehr zuverlässige, kompakte Pumpen. Sie sind zur Entwässerung von Baustellen oder auch als Havariepumpen besonders geeignet. Die Pumpen Ready 4 und 8 fördern abrasive und korrosive Flüssigkeiten im pH-Bereich von 3 bis 9 und mit einer Korngröße bis 5 mm.

Ready 8S

Die Schlammpumpe aus der Baureihe Ready ist zum Fördern von Schmutzwasser mit Feststoffen bis 38 mm geeignet. Zuverlässiges Pumpen von Flüssigkeiten im pH-Bereich von 3 bis 9.

Einsatzbereiche

Wasserhaltung, Entwässerung, Bewässerung und Förderung von: Brauch-, Spritz-, Regen-, Kühl- und Schmutzwasser. Mobile Vielzweck-Einsätze bei Notstandsmaßnahmen

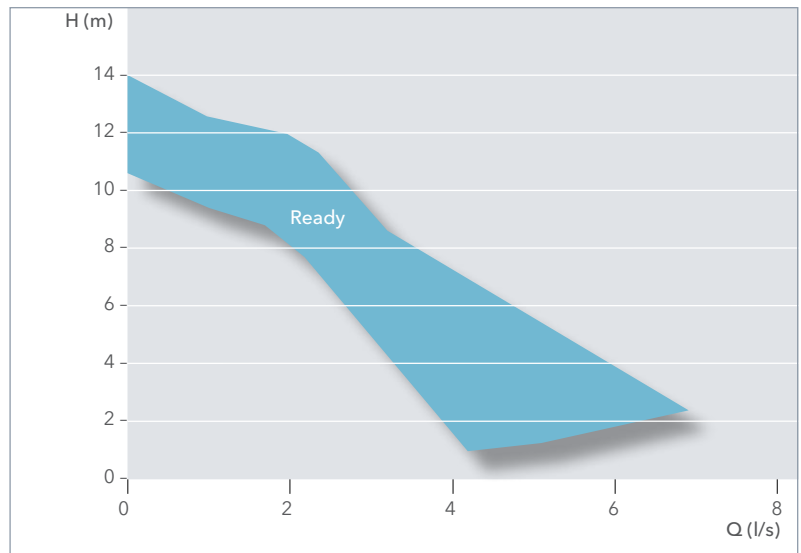

Kennfeld der Baureihen 4 und 8

Produkt Typ	Nennleistung (kW)	Nennstrom (A)	D-Direktstart	Länge (m) Anschlussleitung	Motorschutzstecker GEE	Gewicht (kg)	Durchmesser max. (mm)	Höhe max. (mm)	Freier Durchgang (mm)	Schwimmerschalter möglich
Versorgungsnetz 230 V / 1 ~ / 50 Hz, 2-polig										
2004	0,42	2,7	D	10	Schuko	9	185	400	5	ja
2008	0,75	4,2	D	10	Schuko	12	185	524	5	ja
2008	0,9	5,2	D	10	Schuko	15	260	505	35	ja



Godwin selbstansaugende Abwasserpumpen

Baureihen Dri-Prime® CD, HL

Dri-Prime® Pumpen

Xylem Water Solutions bietet mit Godwin Dri-Prime® Pumpen eine breite Palette von besonders vielseitigen selbstansaugenden Pumpen für alle Anwendungen im Bereich Drainage, Umpumpen bei Kanalsanierung, Grundwasserabsenkung und Abwasserbehandlung. Dieses Pumpenprogramm stellt sicher, dass Sie immer eine zuverlässige Lösung für die schwierigen Aufgaben finden – ganz gleich, ob Sie Baugruben entwässern oder Überflutungen bekämpfen.

Alle unsere selbstansaugenden Pumpen sind transportabel, schnell einsatzfähig und werden je nach Bauart auf einem Fahrgestell oder auf einem Palettensockel geliefert. Dabei stehen unterschiedliche Motorleistungen mit Diesel- oder Elektroantrieb zur Wahl.

Einsatzbereiche:

- Baustellenentwässerung im Tiefbau
- Offene und geschlossene Wasserhaltung
- Wasserhaltung in Bergwerken und Steinbrüchen
- Überpumpen von Abwasser bei Kanalsanierungen
- Ab- und Umpumpenanwendungen in der Industrie

Vorteile:

- Automatische Selbstentlüftung
- Ansaugen aus Tiefen von bis zu 8,5 m
- Hervorragender Wirkungsgrad
- Trockenlaufsicher
- Pumpen von feststoffhaltigen Flüssigkeiten
- Kraftstofftank für den Übernachtsbetrieb
- Schalldämpfung durch Hush-Pac Gehäuse auf 68 dBA möglich

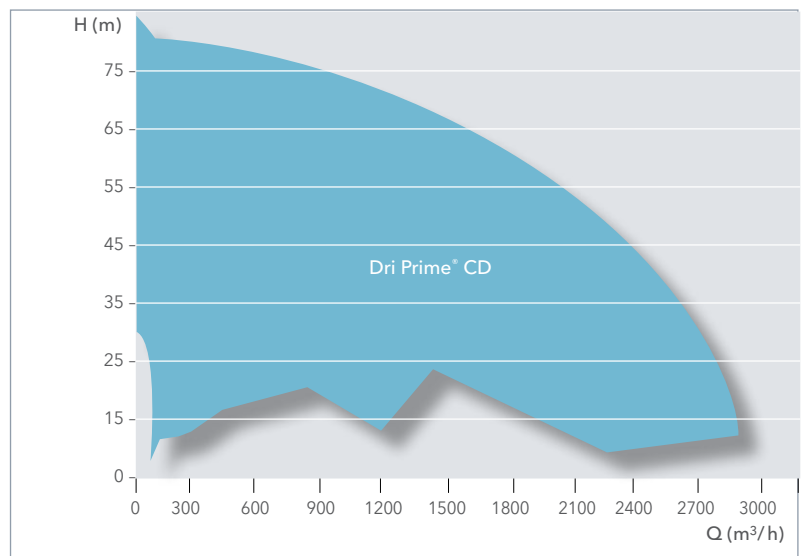

Dri-Prime® CD

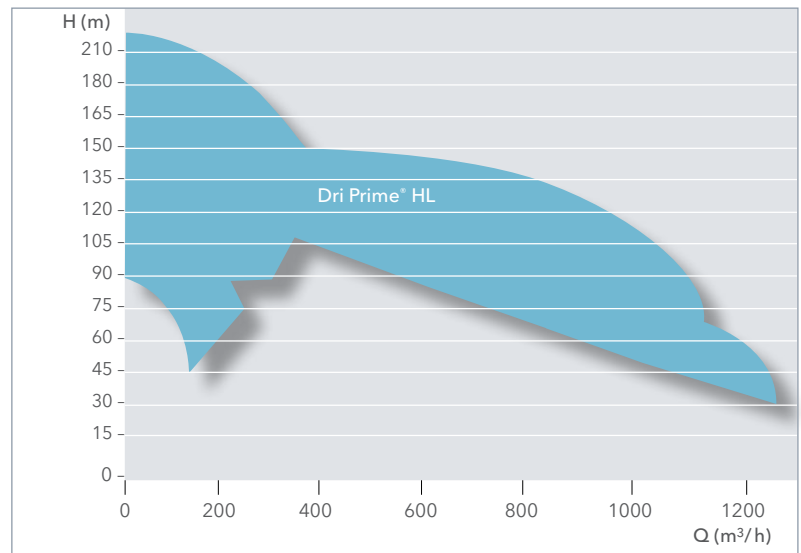

Dri-Prime® HL



Godwin selbstansaugende Schmutzwasserpumpen

Baureihen Dri-Prime® CD, HL, Heibra

Baureihe CD

Geeignet zur Förderung von abrasivem Wasser, Schlamm und anderen feststoffhaltigen Medien

Technische Daten:

- Max. Fördermenge: 2.900 m³/h
- Max. Förderhöhe: 80 m
- Förderung von Korngrößen bis zu 125 mm

Baureihe Heibra

Die Godwin Heibra ist eine hydraulische Tauchpumpe, ausgestattet mit äußerst robusten Wirbellaufrädern aus gegossenem Chromstahl. Durch den Diesel- oder Elektroantrieb mit variabler Drehzahl können mit der Godwin Heibra verschiedene Fördermengen und Förderhöhen von über 1.300 m³/h und einer Gesamtdruckhöhe von bis zu 105 Metern erreicht

Einsatzbereiche:

- Förderung von Schlacke und Schlamm
- Baustellenentwässerung im Tiefbau
- Offene und geschlossene Wasserhaltung

Vorteile:

- Größere Fördermengen und -höhen als herkömmliche Tauchmotorpumpen
- Weniger Verschleiß durch Entkopplung der Lager vom Hydraulikzahnradmotor
- Einfache Wartung durch „Steckkupplung“ des Motors
- Trockenlaufschutz durch eigenes Ölbad

Technische Daten:

- Max. Fördermenge: 1.368 m³/h
- Max. Förderhöhe: 105 m
- Förderung von Korngrößen von bis zu 125 mm

Baureihe HL

Geeignet zur Förderung von Wasser und Abwasser sowie zur Drainage

Technische Daten:

- Max. Fördermenge: 1.300 m³/h
- Max. Förderhöhe: 200 m
- Förderung von Korngrößen von bis zu 65 mm

werden. Da die Lager unabhängig vom Hydrauliktriebemotor laufen, haben Pumpenlasten keinen direkten Einfluss auf die Leistung des Motors. Das reduziert den Verschleiß und erhöht die Effizienz. Darüber hinaus können auch Flüssigkeiten mit Feststoffteilchen von bis zu 125 mm Durchmesser gepumpt werden.

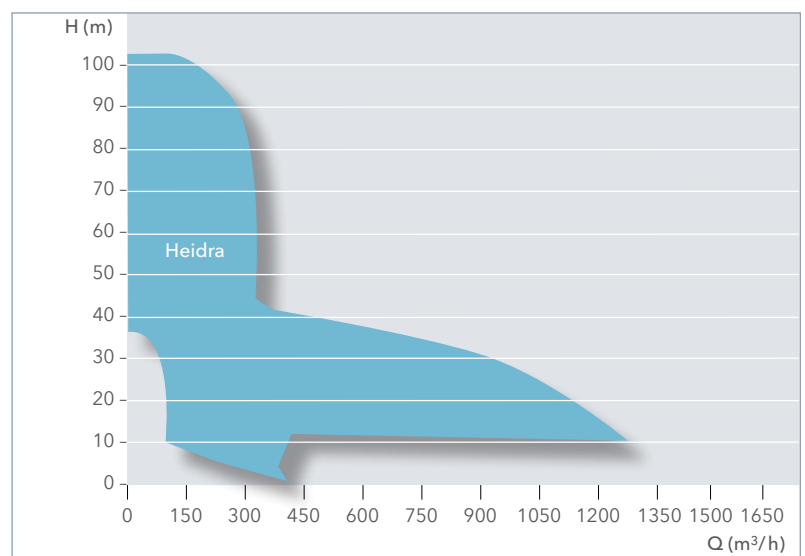

Dri-Prime® Heibra

Flygt Bau- und Entwässerungspumpen



**Transportabel,
Trockenlaufsicher,
Verschleißfest**

Sie gehören zu den zuverlässigsten Baupumpen auf dem Markt. Die Flygt Pumpen sind die ideale Wahl bei der Baustellenentwässerung, sei es zur offenen oder geschlossenen Wasserhaltung. Dank des handlichen Designs sind die Pumpen noch einfacher und bequemer von einem zum anderen Einsatzort zu transportieren. Ein zuverlässiges und robustes Entwässerungssystem ist in jedem Bergwerk entscheidend. Trotz des schwierigen Charakters dieser Anwendung gehen die Flygt Baupumpen problemlos mit allen Anforderungen im Tage- oder Untertagebau um.

Anwendungsmatrix

Medium /Anwendungsbereich	Schmutzwasser	abrasive Medien	Kühlwasser
Bau	●	●	
Bergbau	●	●	
Industrie	●	●	●
Landwirtschaft	●		
Kommunal	●		

● vorhanden ○ optional - nicht verfügbar

Godwin selbst-ansaugende Pumpen



**Selbstansaugend,
Trockenlaufsicher,
Widerstandsfähig**

Godwin-Pumpen fördern Rohabwässer, Schlämme und Flüssigkeiten mit Feststoffen bis zu 125mm Durchmesser. Die Pumpen saugen automatisch aus bis zu 8,5m Tiefe selbstständig an und können trocken laufen. Die für den eigenständigen Betrieb mit Dieselmotor ausgestatteten Pumpen sind an jedem Ort einsetzbar, unabhängig davon wie abgelegen er ist. Optional sind die Pumpen auch mit Elektromotor erhältlich. Die Drehzahlregelung kann durch Frequenzumformerbetrieb oder mithilfe von Getrieben erfolgen.

Anwendungsmatrix

Medium / Anwendungsbereich	Kanal-, Fluss- und Abwasserumleitungen	Entwässerung und Notentwässerung	Produkttransport (z.B. Öl)
Bau	●	●	
Bergbau	●	●	
Industrie	●	●	●
Landwirtschaft	●	●	
Kommunal	●	●	

● vorhanden ○ optional - nicht verfügbar

Immer die richtige Wahl!

Fördermedium	Bezeichnung	Besondere Merkmale	Leistungsbereich	Seite
FLYGT transportable Schmutzwasserpumpen				
Schmutzwasser und Schlämme	Ready	offenes Mehrschaufelrad	Q bis 6 l/s H bis 14 m Pn=0,9 kW	2.8
Schmutzwasser mit abrasiven Sandanteilen	B	geschlossenes Laufrad Härte von HRC 60	Q= 92 l/s H= 200 m Pn= 2,2-90kW	2.9-2.26
Schmutzwasser mit größeren Partikeln	K	offenes Speziallaufrad Härte von HRC 60	Q= 68 l/s H= 38 m Pn= 1,4-10 kW	2.27-2.31

GODWIN selbstansaugende Pumpen				
Schmutz- und Abwasser	CD	offenes Mehrkanallaufrad	Q= bis 950 l/s H= bis 85 m Pn= 4,5-500 kW	2.38-2.39
Schmutzwasser	HL	einstufige Hochdruckpumpe	Q= bis 340 l/s H= bis 195 m Pn= 33-425 kW	2.40-2.41
Schmutzwasser	Heidra	hydraulische Tauchpumpen optionales Spülsystem	Q= 380 l/s H= 140 m Pn= 4,2-205 kW	2.42-2.47
Schmutz- und Abwasser	PrimeGuard™, Powerview	Steuerungssystem		2.48
Schmutz- und Abwasser	NC-Pumpen	Kanalrad	Q= bis 400 m³/h H= bis 65 m Pn= 10,7-50,2 kW	2.49-2.50

Die verschiedenen Baureihen

Ready Baureihe

Ready 4, 8 und 8S

Zuverlässige und kompakte Schmutzwasserpumpen, mit 12 kg, 14,5 kg und 17 kg echte Leichtgewichte. Sie fördern abrasive Flüssigkeiten mit einer Korngröße bis 5mm im pH-Bereich von 5 - 8. Ready 8S Schlammpumpe zum Fördern von Schlammwasser mit Feststoffen bis 38 mm Korngröße.

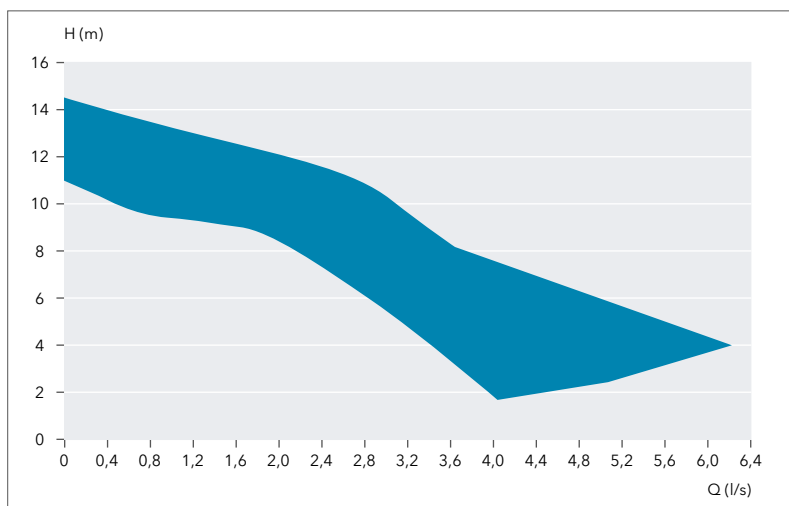

2000er Baureihe

Die Bibos von Xylem Water Solutions gehören zu den zuverlässigsten Baupumpen auf dem Markt. Sie sind zum Teil in unterschiedlichen Werkstoffen erhältlich und für explosionsgefährdete Bereiche zugelassen.

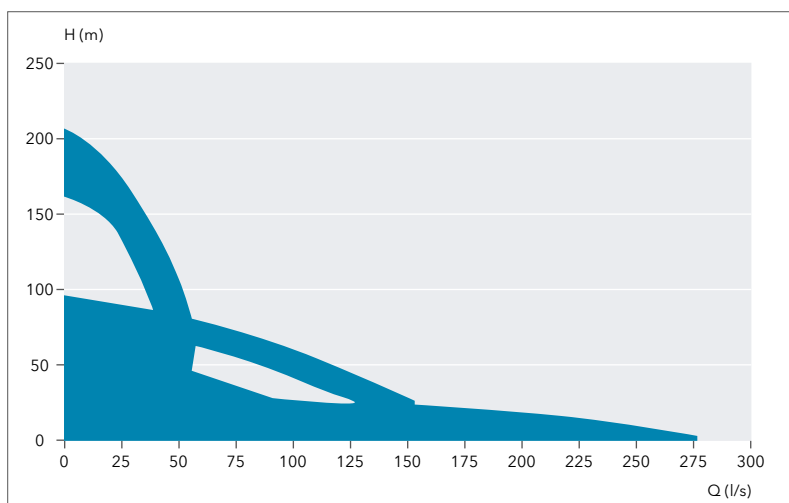

Die verschiedenen Baureihen

2600er Baureihe

Das innovative Design der Flygt 2600 schützt das Hydraulik und Dichtungssystem. Die Flygt Baureihe 2600 ist besonders robust, um Ihren Betrieb selbst in den schwierigsten Anwendungen aufrechtzuerhalten. Dank der einfachen Laufradjustierung und wenigen Teilen bietet die Baureihe 2600 ein hohes Maß an Einfachheit für die Wartung.

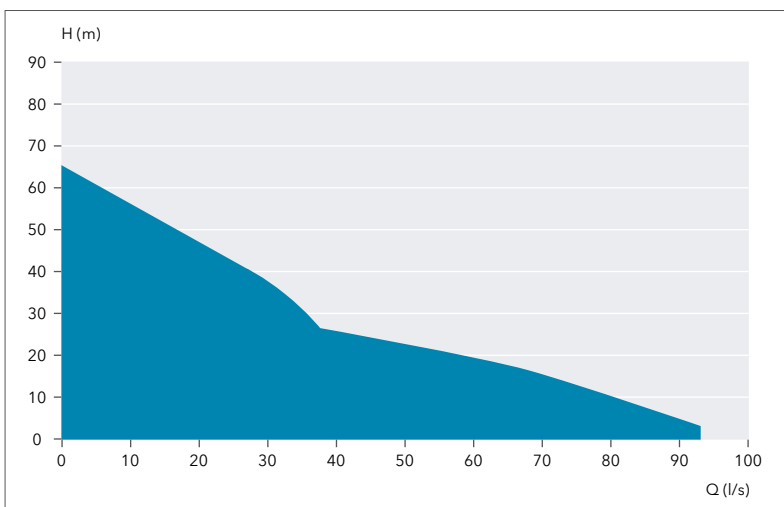

2800er Baureihe

Wenn in der Entwässerung eine anspruchsvolle Aufgabe zu bewältigen ist, ist die Antwort einfach. Die Flygt BIBO-Baureihe ist besonders robust, um Ihren Betrieb selbst in den schwierigsten Umgebungen aufrechtzuerhalten.

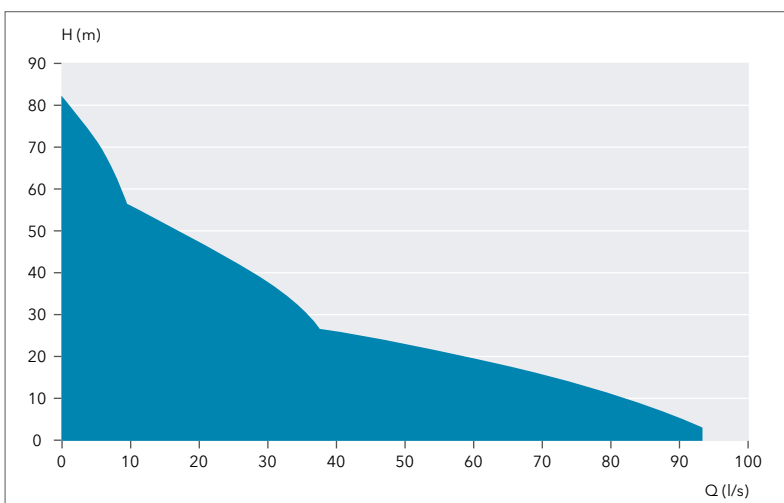

READY 4 / 8 / 8S



Ready	Laufarttype	Max. hydraulischer Wirkungsgrad	Motornennleistung (kW)	Max. Temperatur (Grad C)	Schutzart IP 68	Eex	Nennstrom (A)	Cos Phi	Motorwirkungsgrad	Startart	Anlaufstrom 230 V D (A)	Anlaufstrom 230 V YD (A)	Therm. Wicklungsschutz	Stationäre Aufstellung nass (P, H)	Stationäre Aufstellung trocken (T, Z)	Transportable Aufstellung (S, F)
Versorgungsnetz 230 V / 1 ~ / 50 Hz, 4-polig																
4	B	43,7	0,42	35	●	-	2,7	0,97	70,5	D	7,5	-	●	-	-	S
8	B	47,5	0,75	35	●	-	4,2	1	78,5	D	19	-	●	-	-	S
8S	D	39,5	0,9	35	●	-	5,2	1	76	D	19	-	●	-	-	S

● vorhanden ○ optional - nicht verfügbar

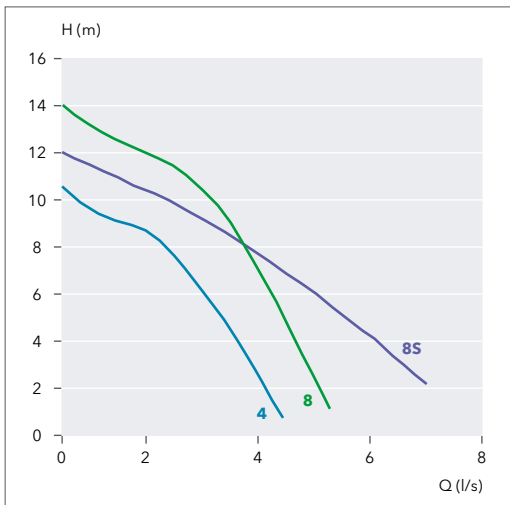

Angaben in mm

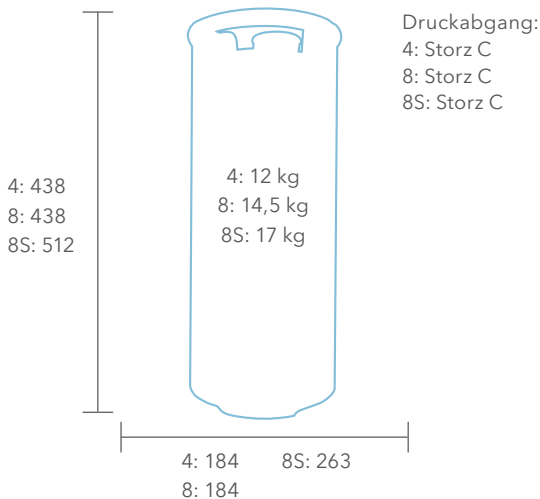

Werkstoffe	
Laufrad	Kunststoff
Pumpengehäuse	Aluminiumguss
Welle	Rostbeständiger Stahl
Innere Dichtung	Korrosionsbeständiges Wolframkarbid
Äußere Dichtung	Korrosionsbeständiges Wolframkarbid

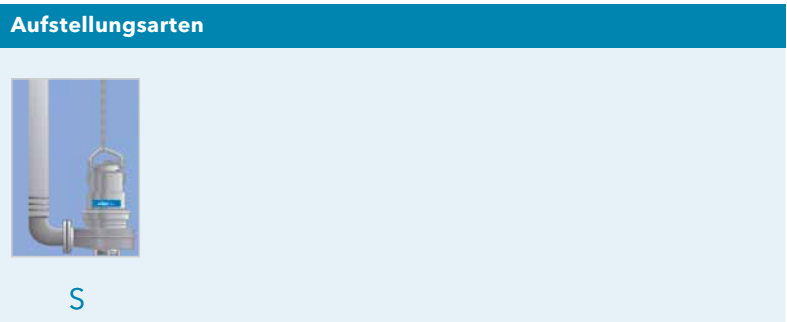

B 2071 MT/LT

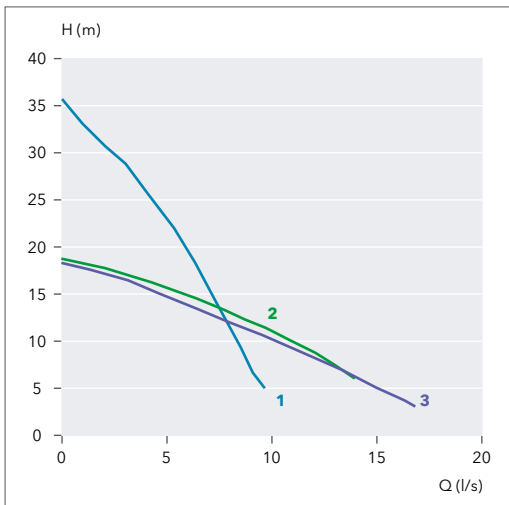

Angaben in mm

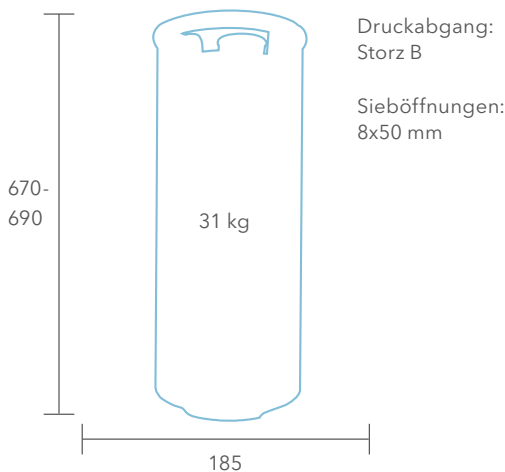

Kennlinie	Laufnr.	Max. hydraulischer Wirkungsgrad	Motornennleistung (kW)	Max. Temperatur (Grad C)	Schutzart IP 68	Eex DI Schlagwetterschutz	Eex DII	Nennstrom (A)	Cos Phi	Motorwirkungsgrad	Startart	Anlaufstrom 400 V D (A)	Anlaufstrom 400 V YD (A)	Therm. Wicklungsschutz	Max. Gehäusedruck (bar)	Transportable Aufstellung (S, F)
MT Versorgungsnetz 400 V / 3 ~ / 50 Hz, 2-polig																
1	231	45,8	3	40	●	-	-	6,6	0,84	79	D/YD	43	14	●	10	S
LT Versorgungsnetz 400 V / 3 ~ / 50 Hz, 2-polig																
2	211	41,7	3	40	●	-	-	6,6	0,84	79	D/YD	43	14	●	10	S
3	212	39,9	3	40	●	-	-	6,6	0,84	79	D/YD	43	14	●	10	S
● vorhanden ○ optional - nicht verfügbar																

Werkstoffe

Laufrad	Hard Iron™ oder Edelstahl
Pumpengehäuse	Aluminiumguss
Welle	Rostbeständiger Stahl
Innere Dichtung	Korrosionsbeständiges Wolframkarbid
Äußere Dichtung	Korrosionsbeständiges Wolframkarbid

Aufstellungsarten



S

B 2075 HT



Kennlinie	Laufrad Nr.	Max. hydraulischer Wirkungsgrad	Motorleistung (kW)	Max. Temperatur (Grad C)	Schutzart IP 68	Eex DI Schlagwetterschutz	Eex DII	Nennstrom (A)	Cos Phi	Motorwirkungsgrad	Startart	Anlaufstrom 400 V D (A)	Anlaufstrom 400 V YD (A)	Therm. Wicklungsschutz	Max. Gehäusedruck (bar)	Transportable Aufstellung (S, F)
Versorgungsnetz 400 V / 3 ~ / 50 Hz, 2-polig																
1	233	53,9	3,7	40	●	○	○	7,1	0,90	84	D/YD	37	12	●	10	S
1	243	53,9	3,7	40	●	○	○	7,1	0,90	84	D/YD	37	12	●	10	S
2	263	56,3	3,7	40	●	○	○	7,1	0,90	84	D/YD	37	12	●	10	S
● vorhanden ○ optional - nicht verfügbar																

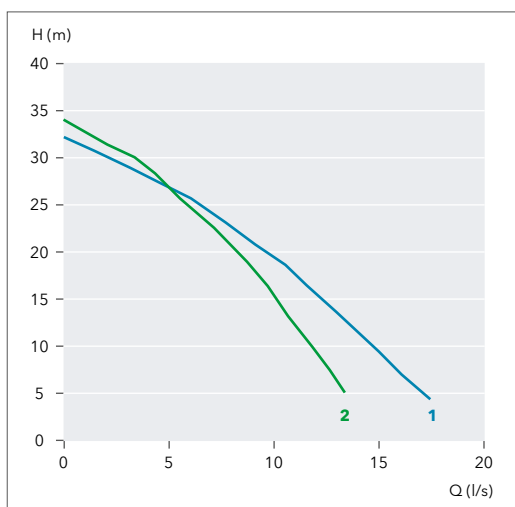

Angaben in mm

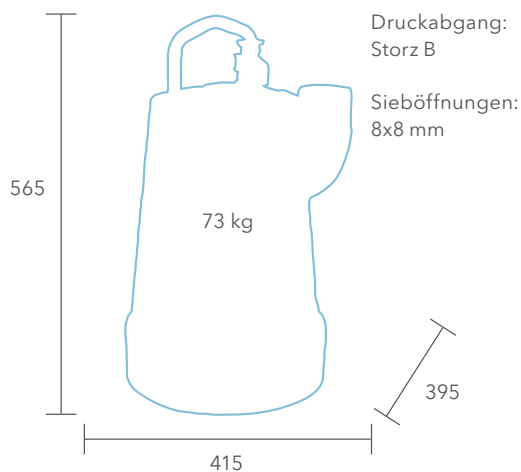

Werkstoffe

Laufrad	233: Chromhartguss (50 CrV4), 243/263: Edelstahl (1.4436)
Pumpengehäuse	Grauguss
Welle	Rostbeständiger Stahl
Innere Dichtung	Korrosionsbeständiges Wolframkarbid
Äußere Dichtung	Korrosionsbeständiges Wolframkarbid

Aufstellungsarten



S

B 2075 MT



Kennlinie	Laufrad Nr.	Max. hydraulischer Wirkungsgrad	Motorleistung (kW)	Max. Temperatur (Grad C)	Schutzart IP 68	Eex DI Schlagwetterschutz	Eex DII	Nennstrom (A)	Cos Phi	Motorwirkungsgrad	Startart	Anlaufstrom 400 V D (A)	Anlaufstrom 400 V YD (A)	Therm. Wicklungsschutz	Max. Gehäusedruck (bar)	Transportable Aufstellung (S, F)
Versorgungsnetz 400 V / 3 ~ / 50 Hz, 2-polig																
1	231	58,2	3,7	40	●	○	○	7,1	0,90	84	D/YD	37	12	●	10	S
1	241	58,2	3,7	40	●	○	○	7,1	0,90	84	D/YD	37	12	●	10	S
2	261	63	3,7	40	●	○	○	7,1	0,90	84	D/YD	37	12	●	10	S

● vorhanden ○ optional - nicht verfügbar

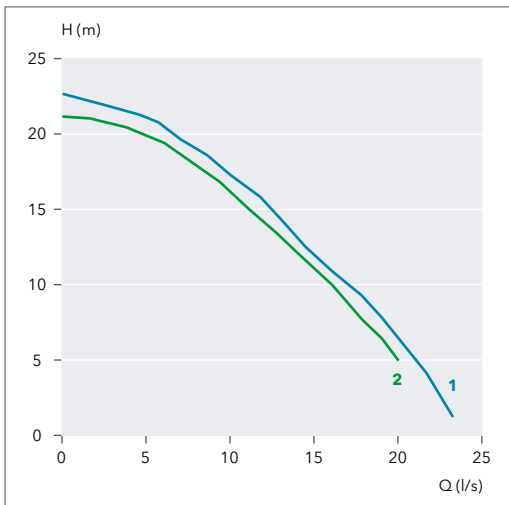

Angaben in mm

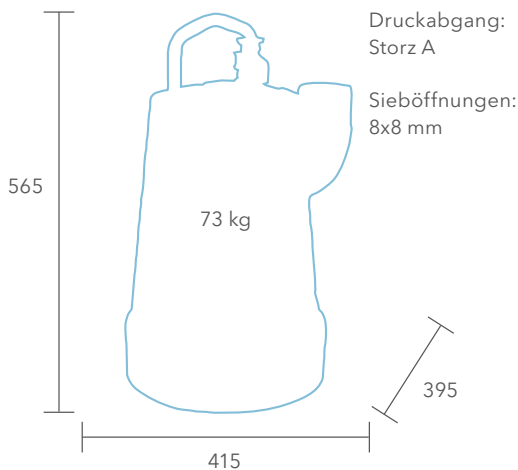

Werkstoffe

Laufrad	231: Chromhartguss (50 CrV4), 241/261: Edelstahl (1.4436)
Pumpengehäuse	Grauguss
Welle	Rostbeständiger Stahl
Innere Dichtung	Korrosionsbeständiges Wolframkarbid
Äußere Dichtung	Korrosionsbeständiges Wolframkarbid

Aufstellungsarten



S

B 2075 ST



Kennlinie	Laufnr.	Max. hydraulischer Wirkungsgrad	Motornennleistung (kW)	Max. Temperatur (Grad C)	Schutzart IP 68	Eex DI Schlagwetterschutz	Eex DII	Nennstrom (A)	Cos Phi	Motorwirkungsgrad	Startart	Anlaufstrom 400 V D (A)	Anlaufstrom 400 V YD (A)	Therm. Wicklungsschutz	Max. Gehäusedruck (bar)	Transportable Aufstellung (S, F)
Versorgungsnetz 400 V / 3 ~ / 50 Hz, 2-polig																
1	271	32,6	5,5	40	●	○	○	11	0,9	81	D/YD	66	22	●	10	S
2	272	28,8	5,5	40	●	○	○	11	0,9	81	D/YD	66	22	●	10	S
● vorhanden ○ optional - nicht verfügbar																

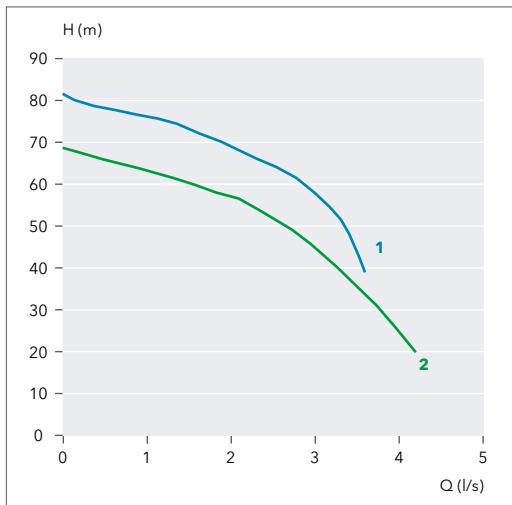

Angaben in mm

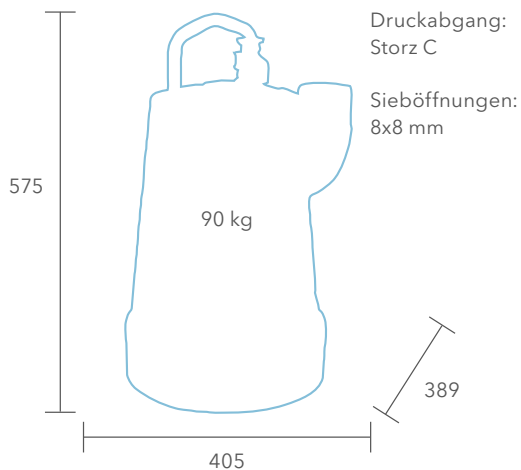

Werkstoffe

Laufrad	Aluminium-Bronze
Pumpengehäuse	Grauguss
Welle	Rostbeständiger Stahl
Innere Dichtung	Korrosionsbeständiges Wolframkarbid
Äußere Dichtung	Korrosionsbeständiges Wolframkarbid

Aufstellungsarten



S

B 2125 HT



Kennlinie	Laufad Nr.	Max. hydraulischer Wirkungsgrad	Motornennleistung (kW)	Max. Temperatur (Grad C)	Schutzart IP 68	Eex DI Schlagwetterschutz	Eex DII	Nennstrom (A)	Cos Phi	Motorwirkungsgrad	Startart	Anlaufstrom 400 V D (A)	Anlaufstrom 400 V YD (A)	Therm. Wicklungsschutz	Max. Gehäusedruck (bar)	Transportable Aufstellung (S, F)
Versorgungsnetz 400 V / 3 ~ / 50 Hz, 2-polig																
1	233	53,4	8	40	●	-	○*	15	0,88	85,5	D/YD	125	42	●	10	S
2	234	53	8	40	●	-	○*	15	0,88	85,5	D/YD	125	42	●	10	S
* nur in Graugussausführung																
● vorhanden ○ optional - nicht verfügbar																

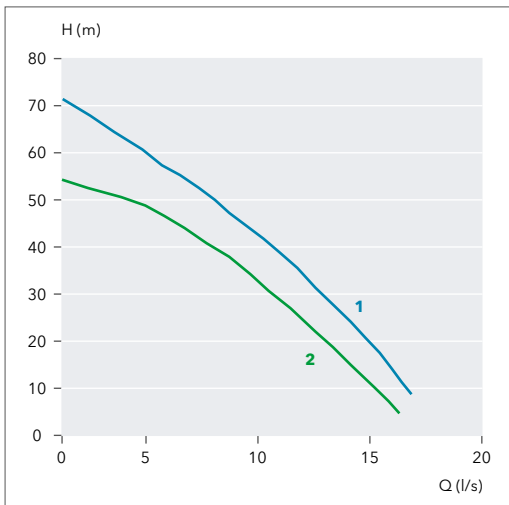

Angaben in mm

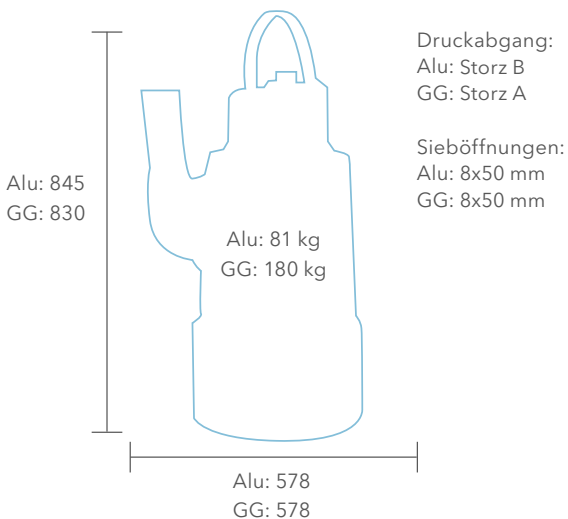

Werkstoffe

Laufad	Edelstahl oder Hard Iron™
Pumpengehäuse	Aluminiumguss oder Grauguss
Welle	Rostbeständiger Stahl
Innere Dichtung	Korrosionsbeständiges Wolframkarbid
Äußere Dichtung	Korrosionsbeständiges Wolframkarbid

Aufstellungsarten



S

B 2125 MT



Kennlinie	Laufnr.	Max. hydraulischer Wirkungsgrad	Motorleistung (kW)	Max. Temperatur (Grad C)	Schutzart IP 68	Eex DI Schlagwetterschutz	Eex DII	Nennstrom (A)	Cos Phi	Motorwirkungsgrad	Startart	Anlaufstrom 400 V D (A)	Anlaufstrom 400 V YD (A)	Therm. Wicklungsschutz	Max. Gehäusedruck (bar)	Transportable Aufstellung (S, F)
Versorgungsnetz 400 V / 3 ~ / 50 Hz, 2-polig																
1	231	64,8	8	40	●	○*	○*	15	0,87	85,5	D/YD	128	43	●	10	S
* nur in Graugussausführung																
● vorhanden ○ optional - nicht verfügbar																

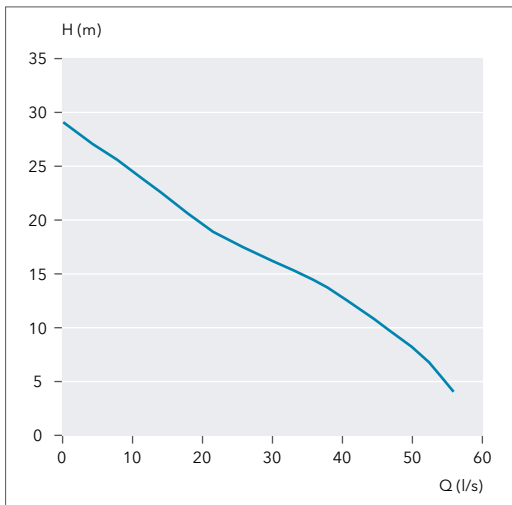

Angaben in mm

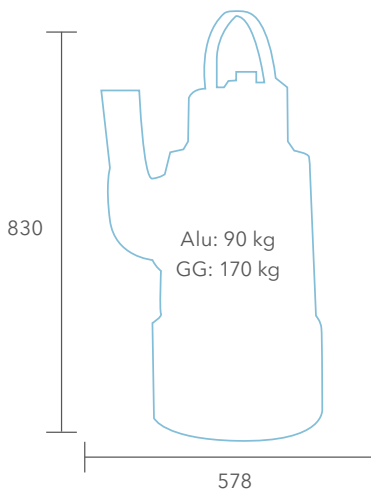

Druckabgang:
Storz A

Sieböffnungen:
8x50 mm

Werkstoffe

Laufrad	Edelstahl oder Hard Iron™
Pumpengehäuse	Aluminiumguss oder Grauguss
Welle	Rostbeständiger Stahl
Innere Dichtung	Korrosionsbeständiges Wolframkarbid
Äußere Dichtung	Korrosionsbeständiges Wolframkarbid

Aufstellungsarten



S

B 2201 HT



Kennlinie	Laufad Nr.	Max. hydraulischer Wirkungsgrad	Motornennleistung (kW)	Max. Temperatur (Grad C)	Schutzart IP 68	Eex DI Schlagwetterschutz	Eex DII	Nennstrom (A)	Cos Phi	Motorwirkungsgrad	Startart	Anlaufstrom 400 V D (A)	Anlaufstrom 400 V YD (A)	Therm. Wicklungsschutz	Max. Gehäusedruck (bar)	Transportable Aufstellung (S, F)
Versorgungsnetz 400 V / 3 ~ / 50 Hz, 2-polig																
1	233	61	37	40	●	○	○	65	0,92	90	D/YD	430	143	●	10	S
2	234	61	37	40	●	○	○	65	0,92	90	D/YD	430	143	●	10	S
3	243	63,4	37	40	●	-	-	65	0,92	90	D/YD	430	143	●	10	S
4	244	66,8	37	40	●	-	-	65	0,92	90	D/YD	430	143	●	10	S

● vorhanden ○ optional - nicht verfügbar

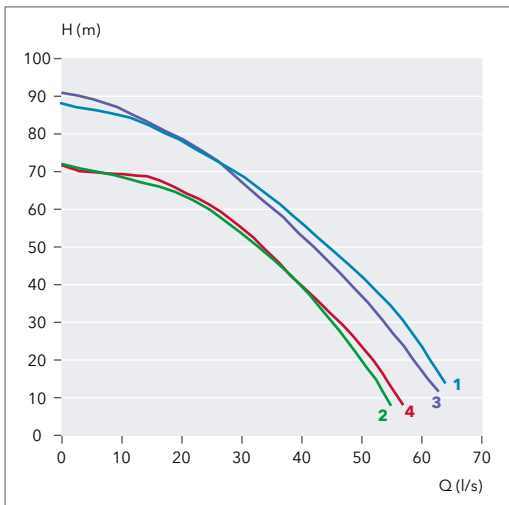

Angaben in mm

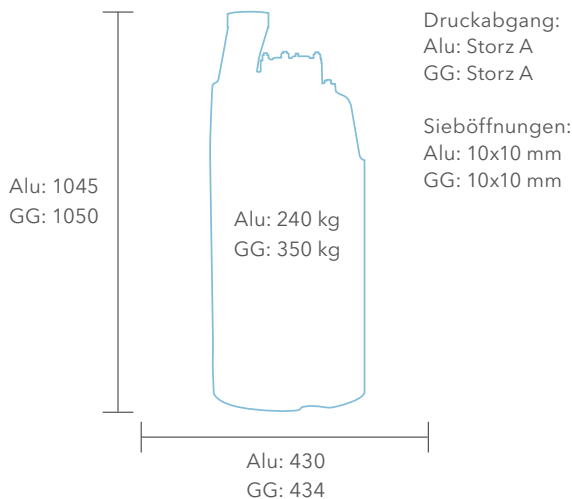

Werkstoffe

Laufad	Hard Iron™
Pumpengehäuse	Aluminiumguss oder Grauguss
Welle	Rostbeständiger Stahl
Innere Dichtung	Korrosionsbeständiges Wolframkarbid
Äußere Dichtung	Korrosionsbeständiges Wolframkarbid

Aufstellungsarten



S

B 2201 MT



Kennlinie	Laufrad Nr.	Max. hydraulischer Wirkungsgrad	Motornennleistung (kW)	Max. Temperatur (Grad C)	Schutzart IP 68	Eex DI Schlagwetterschutz	Eex DII	Nennstrom (A)	Cos Phi	Motorwirkungsgrad	Startart	Anlaufstrom 400 V D (A)	Anlaufstrom 400 V YD (A)	Therm. Wicklungsschutz	Max. Gehäusedruck (bar)	Transportable Aufstellung (S, F)
Versorgungsnetz 400 V / 3 ~ / 50 Hz, 2-polig																
1	231	65,8	37	40	●	○	○	65	0,92	90	D/YD	430	143	●	10	S
2	232	61,2	37	40	●	○	○	65	0,92	90	D/YD	430	143	●	10	S
● vorhanden ○ optional - nicht verfügbar																

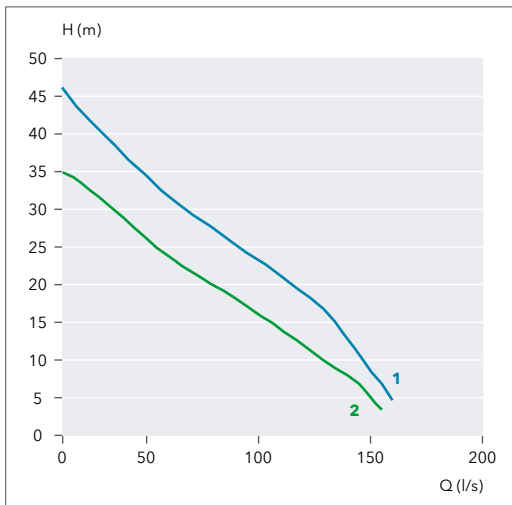

Angaben in mm

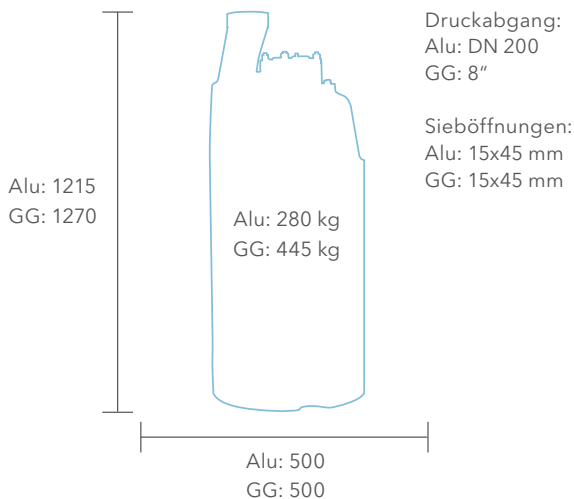

Werkstoffe

Laufrad	Hard Iron™
Pumpengehäuse	Aluminiumguss oder Grauguss
Welle	Rostbeständiger Stahl
Innere Dichtung	Korrosionsbeständiges Wolframkarbid
Äußere Dichtung	Korrosionsbeständiges Wolframkarbid

Aufstellungsarten



S

B 2201 LT



Kennlinie	Laufrad Nr.	Max. hydraulischer Wirkungsgrad	Motornennleistung (kW)	Max. Temperatur (Grad C)	Schutzart IP 68	Eex DI Schlagwetterschutz	Eex DII	Nennstrom (A)	Cos Phi	Motorwirkungsgrad	Startart	Anlaufstrom 400 V D (A)	Anlaufstrom 400 V YD (A)	Therm. Wicklungsschutz	Max. Gehäusedruck (bar)	Transportable Aufstellung (S, F)
Versorgungsnetz 400 V / 3 ~ / 50 Hz, 4-polig																
1	411	69,1	30	40	●	-	-	57	0,84	89,5	D/YD	430	143	●	10	S
2	412	72,4	30	40	●	-	-	57	0,84	89,5	D/YD	430	143	●	10	S
● vorhanden ○ optional - nicht verfügbar																

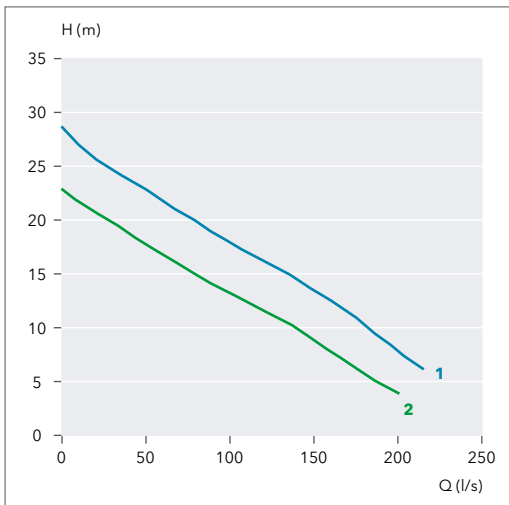

Angaben in mm

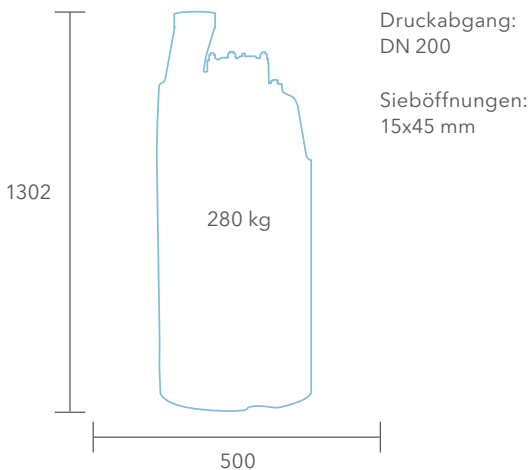

Werkstoffe

Laufrad	Hard Iron™
Pumpengehäuse	Aluminiumguss
Welle	Rostbeständiger Stahl
Innere Dichtung	Korrosionsbeständiges Wolframkarbid
Äußere Dichtung	Korrosionsbeständiges Wolframkarbid

Aufstellungsarten



S

B 2250 HT



Kennlinie	Laufrad Nr.	Max. hydraulischer Wirkungsgrad	Motorleistung (kW)	Max. Temperatur (Grad C)	Schutzart IP 68	Eex DI Schlagwetterschutz	Eex DII	Nennstrom (A)	Cos Phi	Motorwirkungsgrad	Startart	Anlaufstrom 400 V D (A)	Anlaufstrom 400 V YD (A)	Therm. Wicklungsschutz	Max. Gehäusedruck (bar)	Transportable Aufstellung (S, F)
Versorgungsnetz 400 V / 3 ~ / 50 Hz, 4-polig																
1	433	63,7	54	40	●	-	-	104	0,81	92	D/YD	590	197	●	10	S
2	434	63,1	54	40	●	-	-	104	0,81	92	D/YD	590	197	●	10	S
● vorhanden ○ optional - nicht verfügbar																

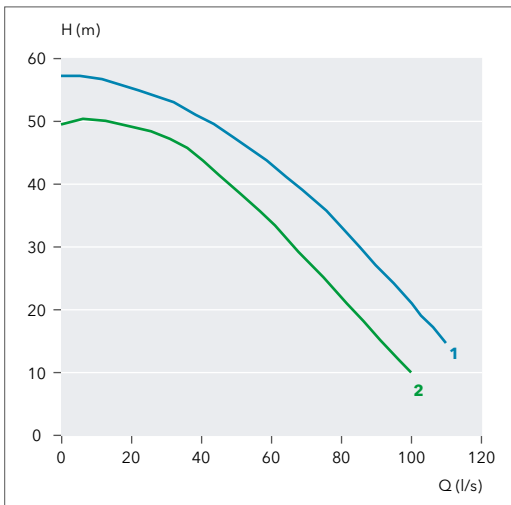

Angaben in mm

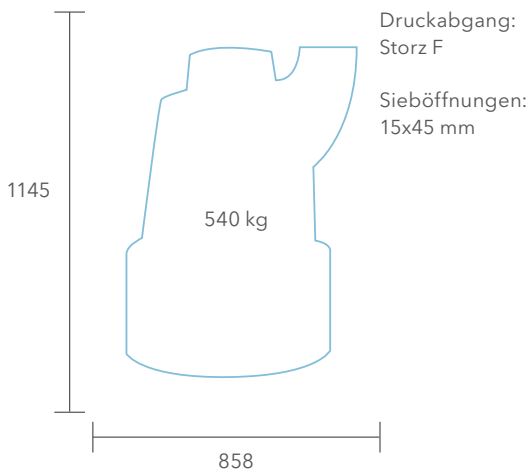

Werkstoffe

Laufrad	Hard Iron™
Pumpengehäuse	Aluminiumguss
Welle	Rostbeständiger Stahl
Innere Dichtung	Korrosionsbeständiges Wolframkarbid
Äußere Dichtung	Korrosionsbeständiges Wolframkarbid

Aufstellungsarten



S

B 2250 MT



Kennlinie	Laufad Nr.	Max. hydraulischer Wirkungsgrad	Motornennleistung (kW)	Max. Temperatur (Grad C)	Schutzart IP 68	Eex DI Schlagwetterschutz	Eex DII	Nennstrom (A)	Cos Phi	Motorwirkungsgrad	Startart	Anlaufstrom 400 V D (A)	Anlaufstrom 400 V YD (A)	Therm. Wicklungsschutz	Max. Gehäusedruck (bar)	Transportable Aufstellung (S, F)
Versorgungsnetz 400 V / 3 ~ / 50 Hz, 4-polig																
1	431	69,1	54	40	●	-	-	101	0,84	92	D/YD	575	192	●	10	S
2	432	73,1	54	40	●	-	-	101	0,84	92	D/YD	575	192	●	10	S
● vorhanden ○ optional - nicht verfügbar																

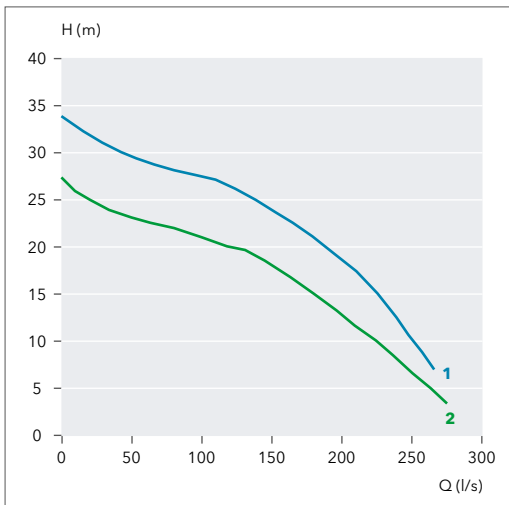

Angaben in mm

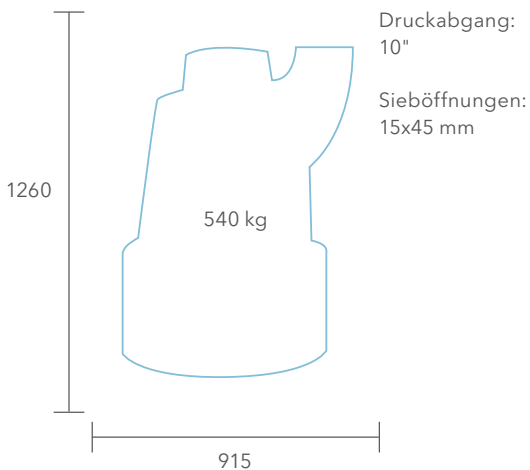

Werkstoffe

Laufrad	Hard Iron™
Pumpengehäuse	Aluminiumguss
Welle	Rostbeständiger Stahl
Innere Dichtung	Korrosionsbeständiges Wolframkarbid
Äußere Dichtung	Korrosionsbeständiges Wolframkarbid

Aufstellungsarten



S

B 2400 HT



Kennlinie	Laufrad Nr.	Max. hydraulischer Wirkungsgrad	Motorleistung (kW)	Max. Temperatur (Grad C)	Schutzart IP 68	Eex DI Schlagwitterschutz	Eex DII	Nennstrom (A)	Cos Phi	Motorwirkungsgrad	Startart	Anlaufstrom 400 V D (A)	Anlaufstrom 400 V YD (A)	Therm. Wicklungsschutz	Max. Gehäusedruck (bar)	Transportable Aufstellung (S, F)
Versorgungsnetz 400 V / 3 ~ / 50 Hz, 2-polig																
1	243	58,7	90	40	●	○	○	155	0,93	94,5	D/YD	1245	415	●	25	S
1	263	58,7	90	40	●	-	-	155	0,93	94,5	D/YD	1245	415	●	25	S
● vorhanden ○ optional - nicht verfügbar																

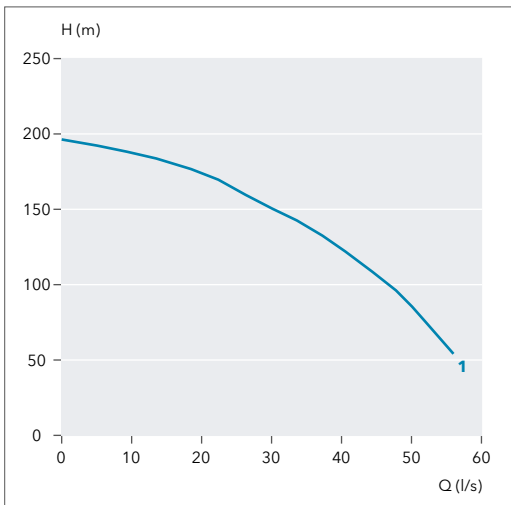

Angaben in mm

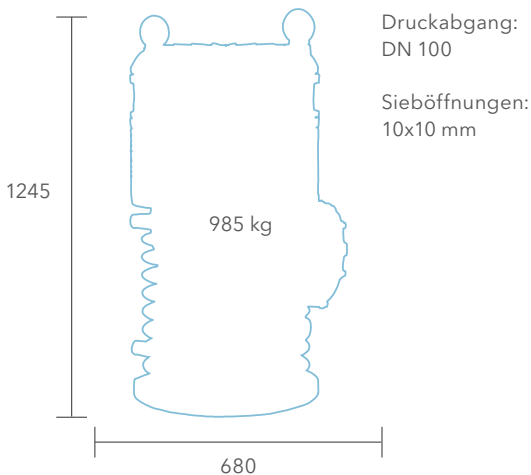

Werkstoffe

Laufrad	Hard Iron™: 243 Edelstahl: 263
Pumpengehäuse	Grauguss
Welle	Rostbeständiger Stahl
Innere Dichtung	Korrosionsbeständiges Wolframkarbid
Äußere Dichtung	Korrosionsbeständiges Wolframkarbid

Aufstellungsarten



S

B 2400 MT



Kennlinie	Laufad Nr.	Max. hydraulischer Wirkungsgrad	Motornennleistung (kW)	Max. Temperatur (Grad C)	Schutzart IP 68	Eex DI Schlagwetterschutz	Eex DII	Nennstrom (A)	Cos Phi	Motorwirkungsgrad	Startart	Anlaufstrom 400 V D (A)	Anlaufstrom 400 V YD (A)	Therm. Wicklungsschutz	Max. Gehäusedruck (bar)	Transportable Aufstellung (S, F)
Versorgungsnetz 400 V / 3 ~ / 50 Hz, 2-polig																
1	231	67,3	90	40	●	○	○	155	0,93	94,5	D/YD	1245	415	●	25	S
2	232	68,2	90	40	●	○	○	155	0,93	94,5	D/YD	1245	415	●	25	S
1	251	67,3	90	40	●	-	-	155	0,93	94,5	D/YD	1245	415	●	25	S

● vorhanden ○ optional - nicht verfügbar

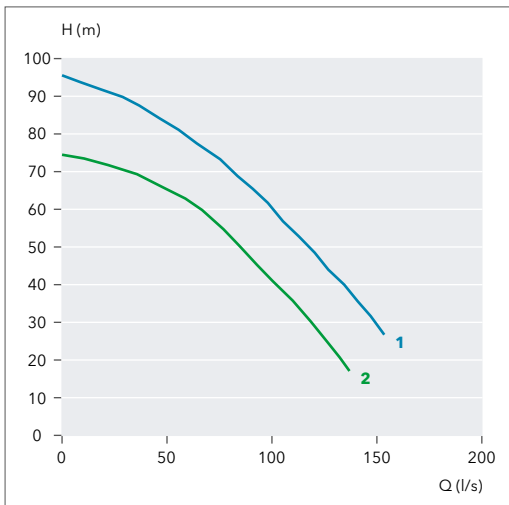

Angaben in mm

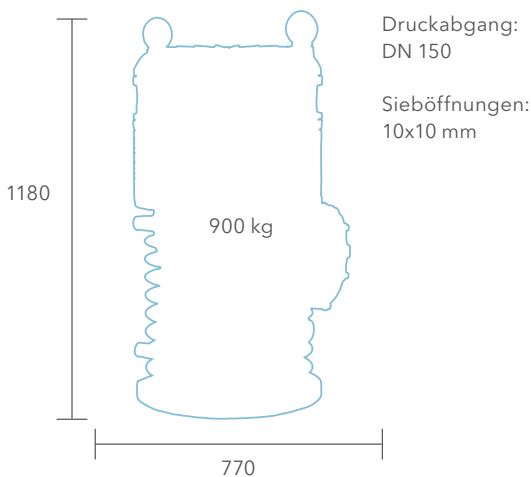

Werkstoffe

Laufad	Hard Iron™: 231, 232 Edelstahl: 251
Pumpengehäuse	Grauguss
Welle	Rostbeständiger Stahl
Innere Dichtung	Korrosionsbeständiges Wolframkarbid
Äußere Dichtung	Korrosionsbeständiges Wolframkarbid

Aufstellungsarten



S

B 2620 MT



Kennlinie	Laufrad Nr.	Max. hydraulischer Wirkungsgrad	Motornennleistung (kW)	Max. Temperatur (Grad C)	Schutzart IP 68	Eex	Nennstrom (A)	Cos Phi	Motorwirkungsgrad	Startart	Anlaufstrom 400 V D (A)	Anlaufstrom 400 V YD (A)	Therm. Wicklungsschutz	Stationäre Aufstellung nass (P, H)	Stationäre Aufstellung trocken (T, Z)	Transportable Aufstellung (S, F)
Versorgungsnetz 400 V / 3 ~ / 50 Hz, 2-polig																
1	226	55,6	2,2	40	●	-	4,7	0,84	80,5	D	27	-	●	-	-	S
2	230	55,2	2,2	40	●	-	4,7	0,84	80,5	D	27	-	●	-	-	S
● vorhanden ○ optional - nicht verfügbar																

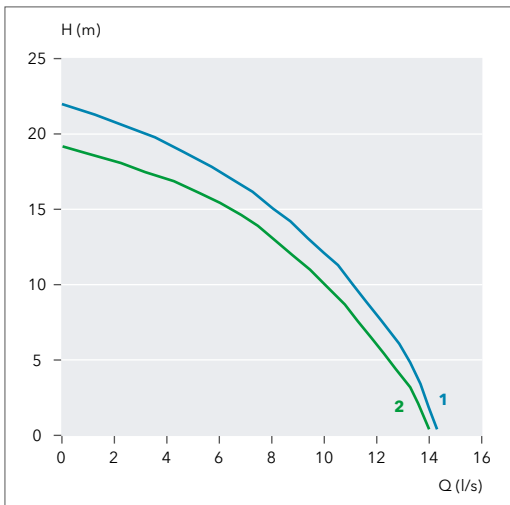

Werkstoffe

Laufrad	Hard Iron™
Pumpengehäuse	Aluminiumguss
Welle	Rostbeständiger Stahl
Innere Dichtung	Korrosionsbeständiges Wolframkarbid
Äußere Dichtung	Korrosionsbeständiges Wolframkarbid

Angaben in mm

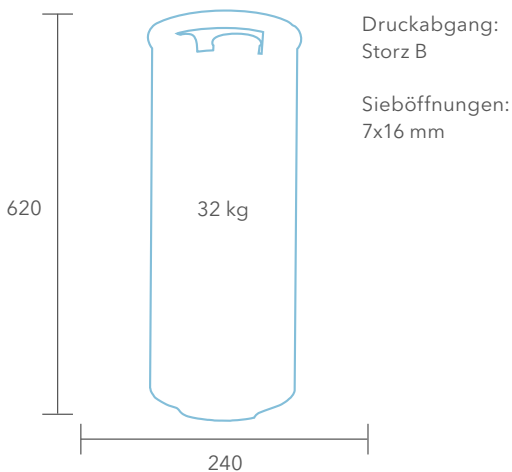

Aufstellungsarten



S

B 2630 HT/MT



Kennlinie	Laufad Nr.	Max. hydraulischer Wirkungsgrad	Motornennleistung (kW)	Max. Temperatur (Grad C)	Schutzart IP 68	Eex	Nennstrom (A)	Cos Phi	Motorwirkungsgrad	Startart	Anlaufstrom 400 V D (A)	Anlaufstrom 400 V YD (A)	Therm. Wicklungsschutz	Stationäre Aufstellung nass (P, H)	Stationäre Aufstellung trocken (T, Z)	Transportable Aufstellung (S, F)
HT / Versorgungsnetz 400 V / 3 ~ / 50 Hz, 2-polig																
1	251	60,2	3,7	40	●	-	7,3	0,88	83,5	D	7,3	-	●	-	-	S
MT / Versorgungsnetz 400 V / 3 ~ / 50 Hz, 2-polig																
2	226	63,1	3,7	40	●	-	7,3	0,88	83,5	D	7,3	-	●	-	-	S
● vorhanden ○ optional - nicht verfügbar																

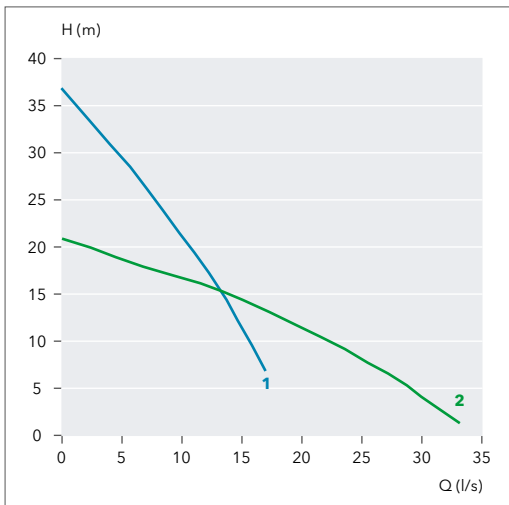

Angaben in mm

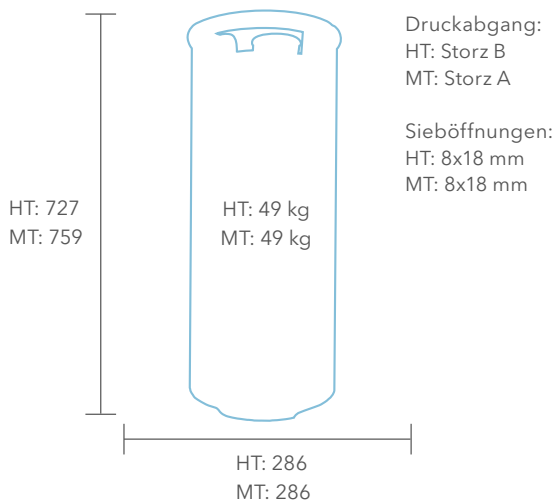

Werkstoffe	
Laufad	Hard Iron™
Pumpengehäuse	Aluminiumguss
Welle	Rostbeständiger Stahl
Innere Dichtung	Korrosionsbeständiges Wolframkarbid
Äußere Dichtung	Korrosionsbeständiges Wolframkarbid

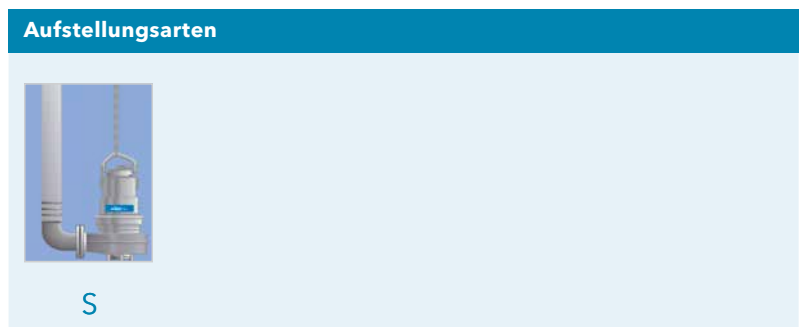

B 2640 HT/MT

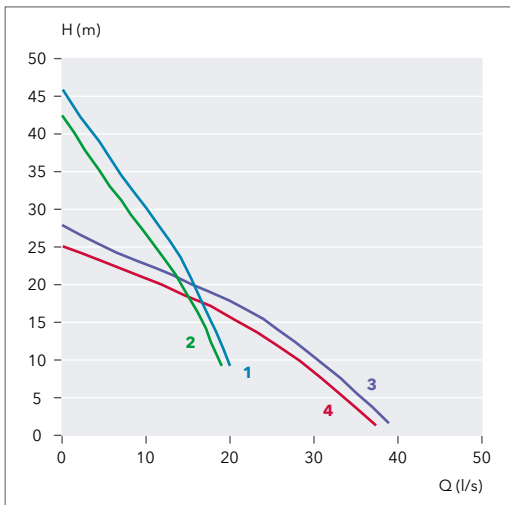

Angaben in mm

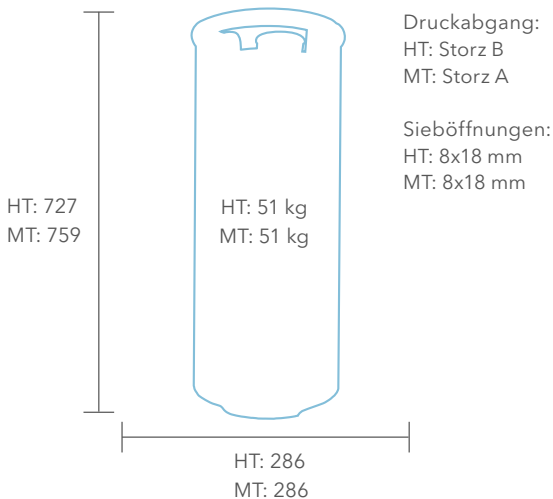

Kennlinie	Laufrad Nr.	Max. hydraulischer Wirkungsgrad	Motorleistung (kW)	Max. Temperatur (Grad C)	Schutzart IP 68	Ex	Nennstrom (A)	Cos Phi	Motorwirkungsgrad	Startart	Anlaufstrom 400 V D (A)	Anlaufstrom 400 V YD (A)	Therm. Wicklungsschutz	Stationäre Aufstellung nass (P, H)	Stationäre Aufstellung trocken (T, Z)	Transportable Aufstellung (S, F)
HT / Versorgungsnetz 400 V / 3 ~ / 50 Hz, 2-polig																
1	251	62,2	5,6	40	●	-	11	0,89	84	D	11	-	●	-	-	S
2	255	62,7	5,6	40	●	-	11	0,89	84	D	11	-	●	-	-	S

MT/ Versorgungsnetz 400 V / 3 ~ / 50 Hz, 2-polig																
3	226	66,6	5,6	40	●	-	11	0,87	84	D	11	-	●	-	-	S
4	230	68	5,6	40	●	-	11	0,87	84	D	11	-	●	-	-	S

● vorhanden ○ optional - nicht verfügbar

Werkstoffe

Laufrad	Hard Iron™
Pumpengehäuse	Aluminiumguss
Welle	Rostbeständiger Stahl
Innere Dichtung	Korrosionsbeständiges Wolframkarbid
Äußere Dichtung	Korrosionsbeständiges Wolframkarbid

Aufstellungsarten



S

B 2660 HT/MT/SH

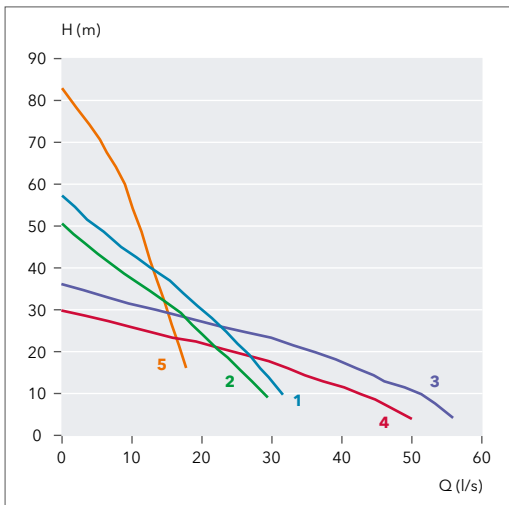

Angaben in mm

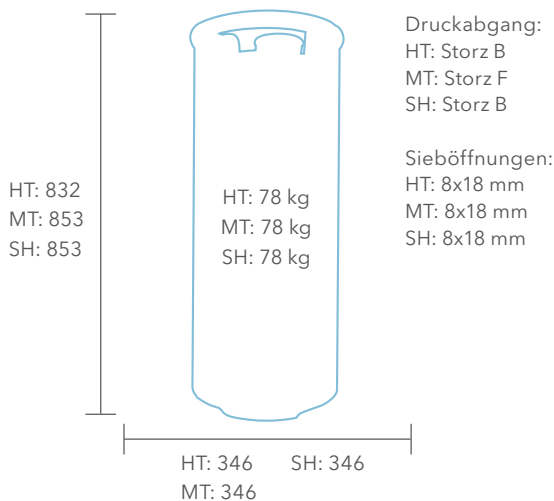

Kennlinie	Laufrad Nr.	Max. hydraulischer Wirkungsgrad	Motorleistung (kW)	Max. Temperatur (Grad C)	Schutzart IP 68	Eex	Nennstrom (A)	Cos Phi	Motorwirkungsgrad	Startart	Anlaufstrom 400 V D (A)	Anlaufstrom 400 V YD (A)	Therm. Wicklungsschutz	Stationäre Aufstellung nass (P, H)	Stationäre Aufstellung trocken (T, Z)	Transportable Aufstellung (S, F)
HT / Versorgungsnetz 400 V / 3 ~ / 50 Hz, 2-polig																
1	251	64,8	10	40	●	-	19	0,81	85	D/YD	130	40	●	-	-	S
2	255	62,7	10	40	●	-	19	0,81	85	D/YD	130	40	●	-	-	S

MT / Versorgungsnetz 400 V / 3 ~ / 50 Hz, 2-polig																
3	226	71,7	10	40	●	-	19	0,81	85	D/YD	130	40	●	-	-	S
4	230	67,7	10	40	●	-	19	0,81	85	D/YD	130	40	●	-	-	S

SH / Versorgungsnetz 400 V / 3 ~ / 50 Hz, 2-polig																
5	276	60	10	40	●	-	19	0,81	85	D/YD	130	40	●	-	-	S

● vorhanden ○ optional - nicht verfügbar

Werkstoffe

Laufrad	Hard Iron™
Pumpengehäuse	Aluminiumguss
Welle	Rostbeständiger Stahl
Innere Dichtung	Korrosionsbeständiges Wolframkarbid
Äußere Dichtung	Korrosionsbeständiges Wolframkarbid

Aufstellungsarten



S

B 2670 HT/MT

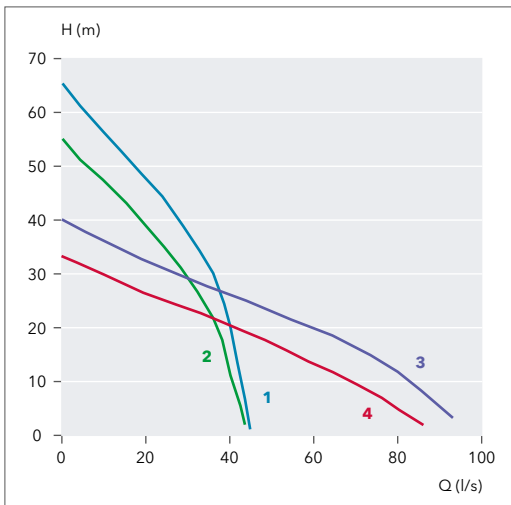

Angaben in mm

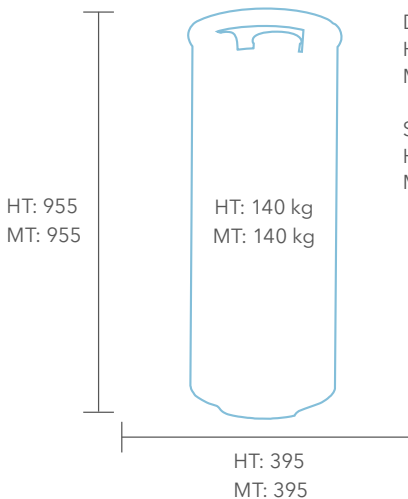

Druckabgang:
HT: Storz A
MT: Storz F

Sieböffnungen:
HT: 10x20 mm
MT: 10x20 mm

Kennlinie	Laufnr.	Max. hydraulischer Wirkungsgrad	Motorleistung (kW)	Max. Temperatur (Grad C)	Schutzart IP 68	Eex	Nennstrom (A)	Cos Phi	Motorwirkungsgrad	Startart	Anlaufstrom 400 V D (A)	Anlaufstrom 400 V YD (A)	Therm. Wicklungsschutz	Stationäre Aufstellung nass (P, H)	Stationäre Aufstellung trocken (T, Z)	Transportable Aufstellung (S, F)
HT / Versorgungsnetz 400 V / 3 ~ / 50 Hz, 2-polig																
1	251	63,9	18	40	●	-	32	0,89	89,5	D/YD	238	72	●	-	-	S
2	255	64,1	18	40	●	-	32	0,89	89,5	D/YD	238	72	●	-	-	S

MT / Versorgungsnetz 400 V / 3 ~ / 50 Hz, 2-polig																
3	226	66,6	18	40	●	-	32	0,89	89,5	D/YD	238	72	●	-	-	S
4	230	62,3	18	40	●	-	32	0,89	89,5	D/YD	238	72	●	-	-	S

● vorhanden ○ optional - nicht verfügbar

Werkstoffe

Laufrad	Hard Iron™
Pumpengehäuse	Aluminiumguss
Welle	Rostbeständiger Stahl
Innere Dichtung	Korrosionsbeständiges Wolframkarbid
Äußere Dichtung	Korrosionsbeständiges Wolframkarbid

Aufstellungsarten



S

K 2610 MT

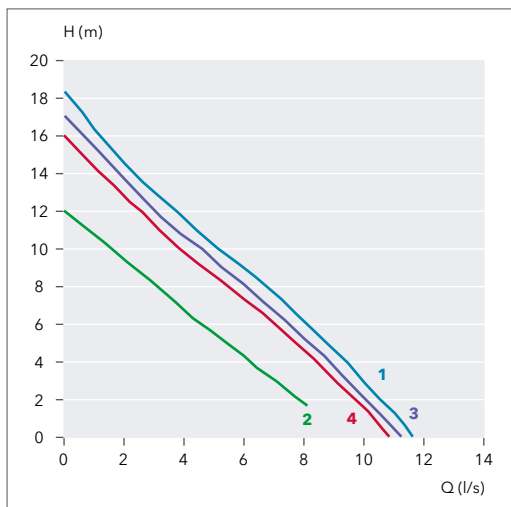

Angaben in mm

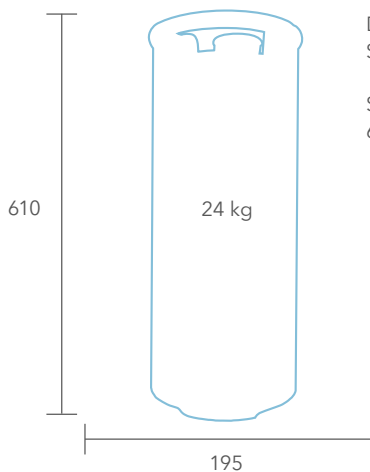

Druckabgang:
Storz C

Sieböffnungen:
6x13 mm

Kennlinie	Laufad Nr.	Max. hydraulischer Wirkungsgrad	Motornennleistung (kW)	Max. Temperatur (Grad C)	Schutzart IP 68	Eex	Nennstrom (A)	Cos Phi	Motorwirkungsgrad	Startart	Anlaufstrom D (A)	Anlaufstrom YD (A)	Therm. Wicklungsschutz	Stationäre Aufstellung nass (P, H)	Stationäre Aufstellung trocken (T, Z)	Transportable Aufstellung (S, F)
Versorgungsnetz 230 V / 1 ~ / 50 Hz, 2-polig																
1	237	41,1	1,4	40	●	-	7,8	0,98	79,5	D	32	11	●	-	-	S
2	243	31	0,85	40	●	-	5,1	0,97	74,5	D	20	7	●	-	-	S

Versorgungsnetz 400 V / 3 ~ / 50 Hz, 2-polig																
3	234	41,1	1,2	40	●	-	2,7	0,85	75	D	12	4	●	-	-	S
4	238	42,9	1,2	40	●	-	2,7	0,85	75	D	12	4	●	-	-	S

● vorhanden ○ optional - nicht verfügbar

Werkstoffe

Laufad	Hard Iron™
Pumpengehäuse	Aluminiumguss
Welle	Rostbeständiger Stahl
Innere Dichtung	Korrosionsbeständiges Wolframkarbid
Äußere Dichtung	Korrosionsbeständiges Wolframkarbid

Aufstellungsarten



S

K 2620 MT

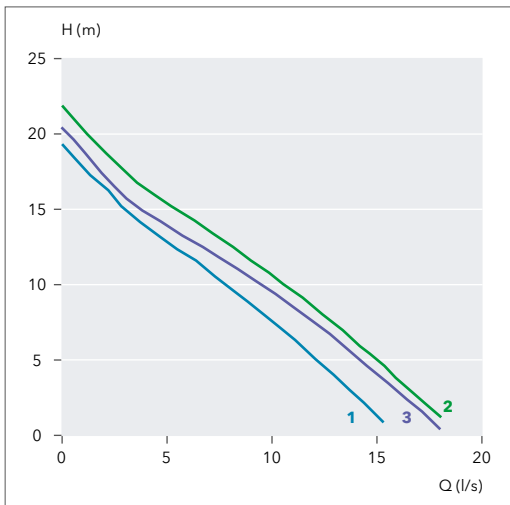

Angaben in mm

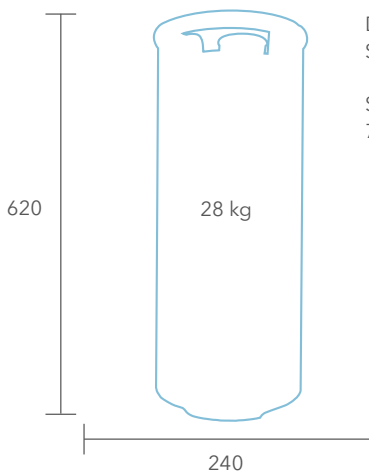

Druckabgang:
Storz B

Sieböffnungen:
7x16 mm

Kennlinie	Laufrad Nr.	Max. hydraulischer Wirkungsgrad	Motorleistung (kW)	Max. Temperatur (Grad C)	Schutzart IP 68	Eex	Nennstrom (A)	Cos Phi	Motorwirkungsgrad	Startart	Anlaufstrom D (A)	Anlaufstrom YD (A)	Therm. Wicklungsschutz	Stationäre Aufstellung nass (P, H)	Stationäre Aufstellung trocken (T, Z)	Transportable Aufstellung (S, F)
Versorgungsnetz 230 V / 1 ~ / 50 Hz, 2-polig																
1	233	48,9	1,5	40	●	-	8,4	0,98	79,5	D	32	11	●	-	-	S
Versorgungsnetz 400 V / 3 ~ / 50 Hz, 2-polig																
2	234	52,4	2,2	40	●	-	4,7	0,84	80,5	D	27	9	●	-	-	S
3	238	50,4	2,2	40	●	-	4,7	0,84	80,5	D	27	9	●	-	-	S
● vorhanden ○ optional - nicht verfügbar																

Werkstoffe

Laufrad	Hard Iron™
Pumpengehäuse	Aluminiumguss
Welle	Rostbeständiger Stahl
Innere Dichtung	Korrosionsbeständiges Wolframkarbid
Äußere Dichtung	Korrosionsbeständiges Wolframkarbid

Aufstellungsarten



S

K 2630 MT



Kennlinie	Laufrad Nr.	Max. hydraulischer Wirkungsgrad	Motornennleistung (kW)	Max. Temperatur (Grad C)	Schutzart IP 68	Eex	Nennstrom (A)	Cos Phi	Motorwirkungsgrad	Startart	Anlaufstrom 400 V D (A)	Anlaufstrom 400 V YD (A)	Therm. Wicklungsschutz	Stationäre Aufstellung nass (P, H)	Stationäre Aufstellung trocken (T, Z)	Transportable Aufstellung (S, F)
Versorgungsnetz 400 V / 3 ~ / 50 Hz, 2-polig																
1	234	59,1	3,7	40	●	-	7,3	0,88	83,5	D	7,3	-	●	-	-	S
● vorhanden ○ optional - nicht verfügbar																

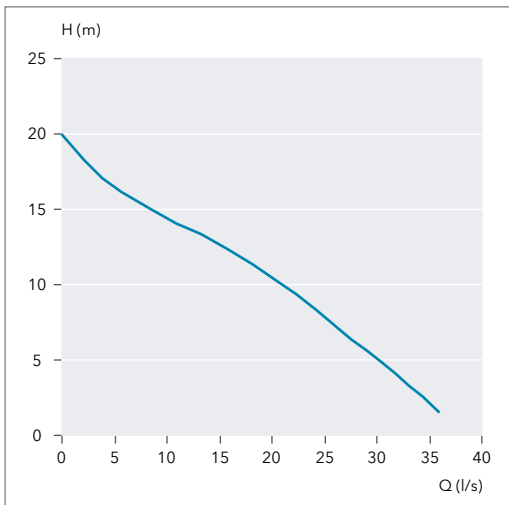

Angaben in mm

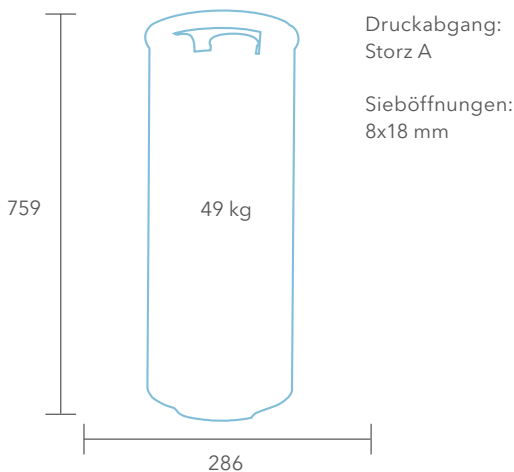

Werkstoffe

Laufrad	Hard Iron™
Pumpengehäuse	Aluminiumguss
Welle	Rostbeständiger Stahl
Innere Dichtung	Korrosionsbeständiges Wolframkarbid
Äußere Dichtung	Korrosionsbeständiges Wolframkarbid

Aufstellungsarten



S

K 2640 MT



Kennlinie	Laufrad Nr.	Max. hydraulischer Wirkungsgrad	Motornennleistung (kW)	Max. Temperatur (Grad C)	Schutzart IP 68	Eex	Nennstrom (A)	Cos Phi	Motorwirkungsgrad	Startart	Anlaufstrom 400 V D (A)	Anlaufstrom 400 V YD (A)	Therm. Wicklungsschutz	Stationäre Aufstellung nass (P, H)	Stationäre Aufstellung trocken (T, Z)	Transportable Aufstellung (S, F)
Versorgungsnetz 400 V / 3 ~ / 50 Hz, 2-polig																
1	234	62,5	5,6	40	●	-	11	0,87	84	D/YD	75	25	●	-	-	S
2	238	63,4	5,6	40	●	-	11	0,87	84	D/YD	75	25	●	-	-	S
● vorhanden ○ optional - nicht verfügbar																

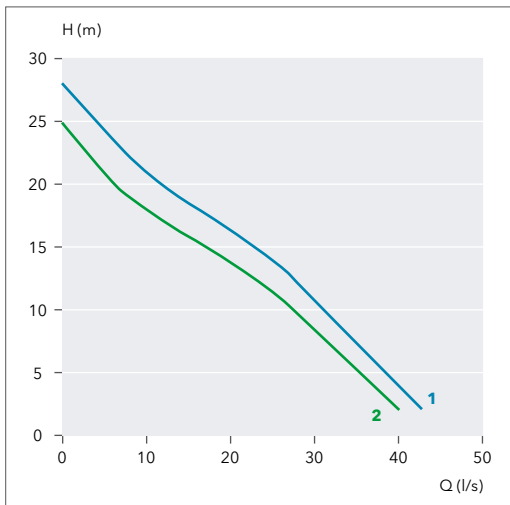

Angaben in mm

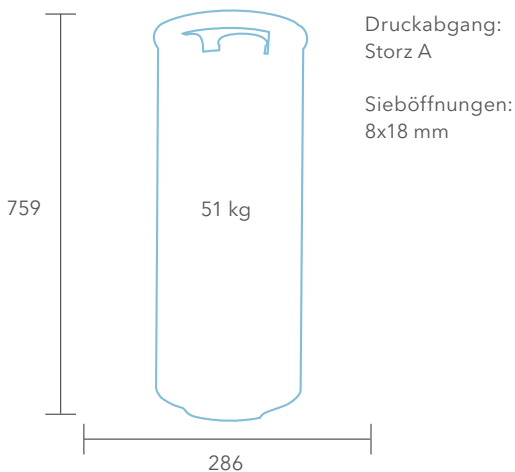

Werkstoffe

Laufrad	Hard Iron™
Pumpengehäuse	Aluminiumguss
Welle	Rostbeständiger Stahl
Innere Dichtung	Korrosionsbeständiges Wolframkarbid
Äußere Dichtung	Korrosionsbeständiges Wolframkarbid

Aufstellungsarten



S

K 2660 MT



Kennlinie	Laufrad Nr.	Max. hydraulischer Wirkungsgrad	Motornennleistung (kW)	Max. Temperatur (Grad C)	Schutzart IP 68	Eex	Nennstrom (A)	Cos Phi	Motorwirkungsgrad	Startart	Anlaufstrom 400 V D (A)	Anlaufstrom 400 V YD (A)	Therm. Wicklungsschutz	Stationäre Aufstellung nass (P, H)	Stationäre Aufstellung trocken (T, Z)	Transportable Aufstellung (S, F)
Versorgungsnetz 400 V / 3 ~ / 50 Hz, 2-polig																
1	234	70,1	10	40	●	-	19	0,87	85,5	D/YD	120	40	●	-	-	S
2	238	70,1	10	40	●	-	19	0,87	85,5	D/YD	120	40	●	-	-	S
● vorhanden ○ optional - nicht verfügbar																

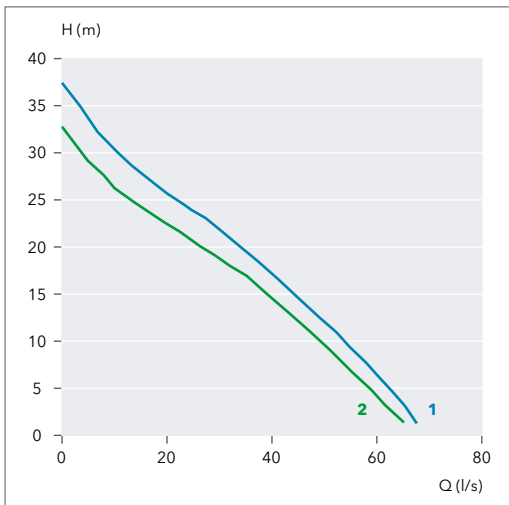

Angaben in mm

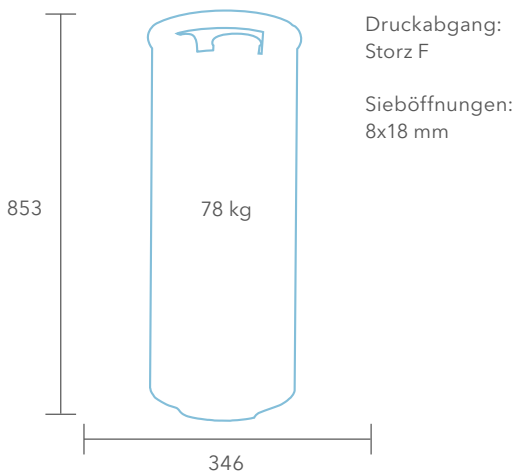

Werkstoffe

Laufrad	Hard Iron
Pumpengehäuse	Aluminiumguss
Welle	Rostbeständiger Stahl
Innere Dichtung	Korrosionsbeständiges Wolframkarbid
Äußere Dichtung	Korrosionsbeständiges Wolframkarbid

Aufstellungsarten



S

Flygt – Das modulare System

Produkt-Kennzeichnung

Die Kennzeichnung der Flygt Tauchmotorpumpen besteht aus einer Kombination von zwei Buchstaben und vier Ziffern, z.B.: CP 3127.

CP 3127 - Der erste Buchstabe beschreibt die Pumpenhydraulik (Lauftrad und Pumpengehäuse). Dieser Buchstabe bestimmt den Pumpentyp (B-Pumpe, C-Pumpe, etc.), denn das Lauftrad bestimmt, für welche Anwendungen die Pumpe eingesetzt werden kann.

CP 3127 - Der zweite Buchstabe beschreibt die Aufstellungsart der Pumpe: stationär/trocken, stationär/nass, transportabel, etc.

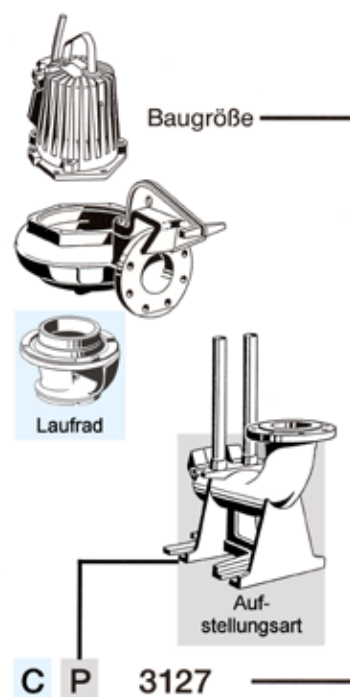

Beispiel



















Pumpenhydraulik (1. Buchstabe)	
	B Offenes oder geschlossenes Mehrschaufel-Lauftrad mit verstellbarem Diffusor und Sieb

Aufstellungsarten (2. Buchstabe)	
	F Semi-permanent, nass Freistehend zum Einbau mit Druckrohr- oder Schlauchanschluss in engen Sümpfen

Flygt - Das modulare System

Pumpenhydraulik (1. Buchstabe)

Pumpenhydraulik (2. Buchstabe)

	B	Offenes oder geschlossenes Mehrschaufel-Laufrad mit verstellbarem Diffusor und Sieb		F	Semi-permanent, nass Freistehend zum Einbau mit Druckrohr- oder Schlauchanschluss in engen Sumpfen
	C	Geschlossenes Ein- oder Mehrkanalrad für Medien mit Faser- oder Feststoffanteilen		H	Semi-permanent, nass schnell anzuschließende Einhängenvorrichtung mit integriertem Rückschlagventil
	D	Freistromrad für hochviskose Medien. Bewältigt große Feststoffpartikel.		J	Semi-permanent, nass Aufstellung mit Führungsrohr und Galgen zum Schwenken, Mischen und Pumpen
	F	Offenes Schneidrad für hochviskose Medien und langfaseriges Material		L	Semi-permanent, nass Aufstellung in einem vertikalen Stahl- oder Betonschacht
	H	Offenes oder geschlossenes Kanalrad für besonders abrasive Medien		P	Semi-permanent, nass Nassschachtanordnung mit Doppelführungsrohren und automatischem Druckrohranschluss
	L	Geschlossenes Kanalrad mit Leitschaufeln für niedrige Förderhöhen und Zwischenkapazitäten		R	Semi-permanent, nass Rührwerksaufstellung mit Ausrichtungsverstellung zur Anpassung an die Betriebsbedingungen
	M	Offenes Laufrad mit Schneidvorrichtung am Einlass zum Zerkleinern von Feststoffen und Fasermaterial		S	Semi-permanent, die Pumpe ist transportabel und einem Anschluss für einen Schlauch oder Rohr ausgeführt.
	N	Offenes, selbstreinigendes Kanalrad mit konstant hohem Wirkungsgrad		T	Permanent, trocken (stehend) Trockenschacht- oder Inline-Anordnung mit Flanschanschlüssen, vertikale Aufstellung
	P	Propeller mit Leitschaufeln für niedrige Förderhöhen und hohe Förderleistung		Z	Permanent, trocken (liegend) Trockenschacht- oder Inline-Anordnung mit Flanschanschlüssen, horizontale Aufstellung



S

Rührwerk mit Zwei- oder Dreiblattpropeller für Flüssigkeiten und Schlamm mit Faser- und Feststoffanteilen

Werner Krauter GmbH

Siemensstraße 2
D-73037 Göppingen
Telefon 07161 9383-100
Telefax 07161 9383-9100
E-Mail: info@krauter.de

www.krauter.de



KRAUTER®

ELEKTROMASCHINEN